

# Hisense

life reimagined

## HASZNÁLATI ÚTMUTATÓ

Az egység használata előtt kérjük, olvassa el alaposan ezt a használati útmutatót, és őrizze meg a későbbiekre.

**WF5I8043BWF**

**WF5I8043B\*F**

**HU**

**magyar**

Köszönjük, hogy termékünket választotta.

- Kérjük, hogy ezt a terméket megfelelően telepítse és működtesse. Ne használja olyan ruhaneműhöz, amelyen fel van tüntetve, hogy nem alkalmas gépi mosásra.
- A használati útmutatóban szereplő képek csak illusztrációs célokat szolgálnak. A megjelenés, a nyomtatás és az egyéb részletek a tényleges terméktől függenek.
- Kiemelten kezeljük a technológiai innovációt. Az általános teljesítmény javítása érdekében a készüléket előzetes értesítés nélkül műszaki változtatásoknak vetik alá.
- Ez a termék kizárólag háztartási használatra szolgál.

A használati útmutatóban használt következő szimbólumokat az alábbiakban határozzuk meg:

 Információ, tanács, tipp vagy ajánlás

 FIGYELMEZTETÉS - Általános veszély

 FIGYELMEZTETÉS - Áramütés veszélye

 FIGYELMEZTETÉS - Forró felület veszélye

 FIGYELMEZTETÉS - Tűzveszély



Kérjük, figyelmesen olvassa el ezt a használati útmutatót.

# TARTALOMJEGYZÉK

<b>4 BIZTONSÁGI ÓVINTÉZKEDÉSEK</b>	<b>BEVEZETÉS</b>
<b>10 TERMÉKLEÍRÁS</b>	
11 Specifikációk	
<b>12 TELEPÍTÉS ÉS CSATLAKOZTATÁS</b>	<b>ELŐKÉSZÍTÉS AZ ELSŐ HASZNÁLAT ELŐTT</b>
13 A szállítócsavarok/-rudak eltávolítása	
13 Mozgatás és szállítás telepítés után	
14 Telepítés helye	
14 Állítható lábak	
14 Beépítési távolság	
15 Csatlakozás a vízellátáshoz	
18 A vízleeresztő tömlő csatlakoztatása és rögzítése	
19 Csatlakoztatás az elektromos hálózathoz	
<b>20 A KÉSZÜLÉK ELSŐ HASZNÁLATA ELŐTT</b>	
<b>24 ELSŐ HASZNÁLAT</b>	<b>MOSÁSI LÉPÉSEK</b>
<b>25 PROGRAMOK ÉS FUNKCIÓK</b>	
26 Programtáblázat	
28 További beállítások és funkciók	
33 Intelligens hálózatépítés	
34 A program indítása	
34 A program vége	
<b>35 A PROGRAM MEGSZAKÍTÁSA ÉS MÓDOSÍTÁSA</b>	
<b>37 KARBANTARTÁS ÉS TISZTÍTÁS</b>	<b>TISZTÍTÁS ÉS KARBANTARTÁS</b>
37 A mosószerfiók tisztítása	
38 A vízellátó tömlő, a mosószer-adagoló ház és a gumi ajtótomítás tisztítása	
39 A szivattyúszűrő tisztítása	
40 A bemeneti szűrő tisztítása	
40 A külső rész tisztítása	
<b>41 HIBAELHÁRÍTÁS</b>	<b>HIBAELHÁRÍTÁS</b>
<b>44 HIBAKÓDOK ÉS HIBAELHÁRÍTÁS</b>	
<b>45 SZERVIZELÉS</b>	
<b>45 HASZNÁLATI JAVASLATOK</b>	<b>EGYÉB</b>
<b>46 FOLTELTÁVOLÍTÁSI TIPPEK</b>	
<b>48 ÁRTALMATLANÍTÁS</b>	
<b>49 TIPIKUS FOGYASZTÁSI TÁBLÁZAT</b>	

# BIZTONSÁGI ÓVINTÉZKEDÉSEK



Kérjük, hogy a készülék használata előtt figyelmesen olvassa el ezt a használati útmutatót.

**Ne működtesse a készüléket anélkül, hogy elolvasta és megértette volna ezt a használati útmutatót.**

**Ez a használati útmutató több modellre vonatkozik. Ezért olyan funkciókat is tartalmazhat, amelyek nem alkalmazhatók az Ön modelljére.**

**Az utasítások be nem tartása vagy a nem megfelelő működés károsíthatja a ruhaneműt vagy a berendezést, vagy személyi sérülést okozhat. A könnyű hozzáférés érdekében tartsa a használati útmutatót a készülék közelében.**

**Ez a készülék háztartási használatra készült.** Ha a készüléket professzionális, profitorientált vagy a háztartási használaton túlmutató célra használják, vagy ha a készüléket olyan személy használja, aki nem a vásárló, akkor a jótállási idő megegyezik a vonatkozó jogszabályok által előírt legrövidebb jótállási idővel.

Ezt a készüléket nem használhatják csökkent fizikai, érzékszervi vagy mentális képességekkel rendelkező személyek (beleértve a gyermekeket is), vagy olyan személyek, akik a készülék használatáról nem rendelkeznek tapasztalattal és ismeretekkel, kivéve, ha a biztonságukért felelős személy felügyeli vagy utasítja őket a készülék használata során.

A gyermekeket felügyelni kell annak biztosítása érdekében, hogy ne játszanak a készülékkel.

**A 3 évesnél fiatalabb gyermekeket távol kell tartani a készüléktől, kivéve, ha folyamatos felügyelet alatt állnak.**

Ezt a készüléket 8 éves vagy annál idősebb gyermekek, valamint csökkent fizikai, érzékszervi vagy mentális képességekkel rendelkező, illetve tapasztalattal és ismeretekkel nem rendelkező személyek akkor használhatják, ha felügyelet alatt állnak, vagy utasításokat kaptak a készülék biztonságos használatához, és megértették az ezzel járó veszélyeket.

Gyermekek nem játszhatnak a készülékkel. A tisztítást és a felhasználói karbantartást gyermekek nem végezhetik felügyelet nélkül.

A száraz ruhák maximális kapacitása bizonyos mosás ciklusokban (8 kg).

Az egyes programok ajánlott maximális kapacitása változhat. Az optimális eredmény eléréséhez kövesse a „PROGRAMTÁBLÁZATOT”.

**A készülék vízellátásra csatlakoztatásához** győződjön meg arról, hogy a mellékelt vízellátó tömlőt és tömítéseket használja. A víznyomásnak 0,1-1 MPa (1-10 bar; 1-10 kp/cm<sup>2</sup>; 10-100 N/cm<sup>2</sup>) között kell lennie.

Mindig új vízellátó tömlőt használjon a készülék vízellátásra való csatlakoztatásához, ne használja újra a régi vízellátó tömlőt.

Azoknál a készülékeknél, amelyek alján szellőzőnyílások vannak, a szellőzőnyílásokat nem akadályozhatja szőnyeg.

Ha a tápkábel megsérül, a veszély elkerülése érdekében a gyártónak, szervizképviselőjének vagy hasonlóan képzett személynek kell kicserélnie.

## **ELEKTROMOS BIZTONSÁG**

**Ez a készülék megfelel a vonatkozó biztonsági előírásoknak.**

**Mielőtt csatlakoztatná a készüléket az elektromos hálózathoz, várjon legalább 2 órát, amíg a készülék el nem éri a szobahőmérsékletet.**

**A készüléket hivatalos szervizközpontban kell megjavítani, kizárólag a hivatalos gyártók által jóváhagyott pótalkatrészek felhasználásával. A biztonsággal vagy a teljesítménnyel kapcsolatos minden javítást vagy karbantartást képzett szakembernek kell elvégeznie.**

**Ne próbálja meg egyedül megjavítani a készüléket. A szakképzetlen személyzet által végzett javítások személyi sérülést vagy súlyosabb hibát okozhatnak. Kérjük, forduljon a helyi szervizközponthoz, és mindig ragaszkodjon a valódi pótalkatrészekhez.**

Ne próbálja meg működtetni a készüléket, ha sérült, hibás, részben szétszerelt, vagy hiányzó vagy sérült alkatrészei vannak, beleértve a sérült vezetékeket vagy dugókat.

Ne hajlítsa meg túlzottan a tápkábelt, és ne helyezzen rá nehéz tárgyakat.

Ne tisztítsa a készülék belsejét vagy külsejét vízpermettel.

Elárasztás esetén húzza ki a hálózati csatlakozót, és forduljon az értékesítés utáni szervizhez.

A szárítási funkcióval rendelkező modellek lehetővé teszik a fűtőberendezés automatikus leállítását a túlmelegedés megelőzése érdekében. A fűtőberendezés automatikusan kikapcsol, ha a hőmérséklet meghaladja a biztonsági küszöbértéket, és újraindul, ha a hőmérséklet a küszöbérték alá csökken.

Ne csatlakoztasson több hálózati aljzatot, hosszabbítót vagy két adaptert a készülékhez. Ne csatlakoztassa a készüléket hosszabbítóval az elektromos hálózathoz.

Ne csatlakoztassa a készüléket olyan hálózati aljzathoz, amely elektromos borotva vagy hajszárító üzemeltetésére szolgál.

Ne csatlakoztassa a készüléket olyan hálózati aljzathoz, amelyet kis terhelésekhez terveztek.

Mielőtt csatlakoztatná a készüléket az elektromos hálózathoz, győződjön meg arról, hogy az adattáblán megadott elektromos feszültség megegyezik a hálózati aljzat feszültségével.

A hálózati aljzatot biztonságosan földelni kell, és a vízellátást akadálytalanul kell biztosítani.

Ne csatlakoztassa a készüléket az elektromos hálózathoz külső kapcsolóeszköz, például programidőzítő használatával, és ne csatlakoztassa olyan elektromos hálózathoz, amelyet az áramszolgáltató rendszeresen be- és kikapcsol.

A távozó levegőt nem szabad olyan füstelvezetőbe vezetni, amelyet az égési gázok vagy más tüzelőanyagok égésgázainak elvezetésére terveztek.

## **TELEPÍTÉS**

A készülék használata előtt feltétlenül távolítsa el a készülék aljához rögzített csomagolást (szivacs, polisztírol hab stb.).

Az utasításoknak megfelelően szerelje be a készüléket, és csatlakoztassa a víz- és áramforráshoz (lásd a „TELEPÍTÉS ÉS CSATLAKOZTATÁS” című részt).

A vízvezetékek és az elektromos vezetékek kialakítását teljesen képzett szakembernek vagy szakembernek kell elvégeznie.

Ne telepítse a készüléket olyan helyre, ahol az ajtónyílás korlátozott.

**Ne telepítse a készüléket olyan helyre, ahol a hőmérséklet 5°C alá csökkenhet**, mivel az alkatrészek vízfagyás esetén megsérülhetnek.

Helyezze a készüléket szilárd és vízszintes padlóra. Ha a készüléket megemelt pódiumra telepítik, akkor meg kell erősíteni, hogy megakadályozza a felborulását.

A vízleeresztő tömlő végének bele kell nyúlnia egy vízelvezető csőbe.

Ezt a készüléket nem szabad a szabadban tárolni vagy használni.

Kerülje a szöszök felhalmozódását a készülék közelében.

Ne telepítse a készüléket fűtőberendezések vagy gyúlékony anyagok közelében.

Ne telepítse a készüléket olyan helyre, ahol gázszivárgás fordulhat elő.

Gondoskodjon a megfelelő szellőzésről, hogy megakadályozza, hogy a készülék által termelt gázok visszafolyjanak a helyiségbe, és tüzet okozzanak.

## **HASZNÁLAT**

**Az első használat előtt távolítsa el a szállítócsavarokat/-rudakat**, különben súlyos kár keletkezhet a készülék indításakor (lásd a „TELEPÍTÉS ÉS CSATLAKOZTATÁS/Távolítsa el a szállítócsavarokat/rudakat” című fejezetet). Az ilyen károkra a jótállás nem terjed ki.

**Ellenőrizze a készüléket, hogy nem sérült-e meg szállítás közben. Soha ne működtesse a készüléket, ha az sérült.**

Használjon a készülékhez és a mosáshoz megfelelő mosószeret. Nem vállalunk felelősséget a tömítések és műanyag alkatrészek olyan károsodásáért vagy elszíneződéséért, amely a fehérítő- vagy színezőanyagok helytelen használatából ered.

Ne próbálja meg eltávolítani a paneleket vagy szétszerelni a készüléket.

Ne nyomja meg a gombokat éles tárgyakkal, például tűvel, késsel vagy szöggel.

Ne érintse meg a hálózati csatlakozódugót, és ne működtesse a készüléket nedves kézzel.

Ez a készülék csak rendszeres mosásra vagy szárításra alkalmas (szárítógépes modellek esetén). Nem használható vegytisztításra.

A nehéz készülék felemelésének megkísérlése sérülést okozhat. Ne próbálja meg saját maga felemelni a készüléket, mivel annak éles szélei elvághatják a kezét.

Ne használja a kiálló részeket a készülék mozgatásához. A készülék kiálló részei eltörhetnek a készülék emelésekor vagy tolásakor.

Ne mossa a ruhaneműt nagy gombokkal vagy más nehéz fémtárgyakkal együtt, és győződjön meg arról, hogy a ruhanemű minden zsebe üres. A szagok és a penész megelőzése érdekében a mosási ciklus végén nyissa ki az ajtót, hogy a dob megszáradjon.

Ne hagyjon fémtárgyakat a dobban hosszabb ideig.

Az ajtó üvege erős ütések hatására megrepedhet. Óvatosan kezelje. Helyezze a ruhaneműt teljesen a dobba, hogy ne akadjon be az ajtóba.

Vágja el a vízellátást, és húzza ki a tápkábelt, ha a készüléket nem használja.

Ne tegyen semmilyen állatot (például háziállatot) a készülékbe.

## **SZÁLLÍTÁS/SZÁLLÍTÁS TELEPÍTÉS UTÁN**

**Szerelje fel a szállítócsavarokat/-rudakat, ha mozgatnia kell a telepített készüléket** (lásd a „TELEPÍTÉS ÉS CSATLAKOZÁS/ Mozgatás és szállítás telepítés után” című fejezetet). A

szállítócsavarok/-rudak összeszerelése előtt húzza ki a tápkábelt!

**A mosási ciklus végén zárja el a csapot, és húzza ki a készüléket a hálózati aljzathoz.** Soha ne húzza ki a készüléket a tápkábel meghúzásával. Mindig erősen tartsa a hálózati csatlakozót, és egyenesen húzza ki az aljzathoz.

 Ne használjon oldószereket tartalmazó mosószereket, mivel ez mérgező gázok kibocsátásához, a készülék károsodásához, valamint tűz- és robbanásveszélyhez vezethet.

Ne nyissa ki erővel a készülék ajtaját működés közben (magas hőmérsékletű mosás/szárítás).

Ne használja a készüléket ipari vegyszerekkel való tisztítás után.

 A magas hőmérsékletű mosási ciklus során leengedett víz forró. Az égési sérülések elkerülése érdekében ne érintse meg a vizet.

Az étkezési olajokkal, acetonnal, alkohollal, benzinnel, kerozinnal, mosószerekkel, terpentinnel, viasszal és viaszeltávolítókkal szennyezett ruhaneműket a dobba helyezés előtt forró vízzel és sok mosószerral elő kell mosni.

Használjon öblítőt vagy hasonló termékeket a gyártó utasításainak megfelelően.

Távolítson el minden tárgyat, például szivargyújtót vagy gyufát a ruha zsebéből.

## **FORRÓ FELÜLET VESZÉLYE**

Magasabb mosási vagy szárítási hőmérsékleten az ajtóüveg felmelegszik. Ügyeljen az égési sérülések elkerülésére. Ügyeljen arra, hogy a gyerekek ne játsszanak az ajtóüveg közelében. Működés közben ne érintse meg az ajtóüveget.

## **VÍZ TÚLFOLYÁS ELLENI VÉDELEM (BEKAPCSOLT KÉSZÜLÉKKEL)**

Ha a készülékben a víz szintje a normál szint fölé emelkedik, akkor a túlzott vízszint elleni védelem aktiválódik. Elzárja a vízellátást, és elkezd kiiszivattyúzni a vizet. A program megszakad, és hibaüzenet jelenik meg.

Ne mossa vagy szárítsa a habszivacsból (latexhabból), zuhanysapkákból, vízálló szövetekből, gumitermékekből vagy olyan ruházatból vagy párnából készült ruhákat, amelyek habszivacs párnákat tartalmaznak a dobban.

### **FIGYELEM**

Ha a készülék rendelkezik szárítási funkcióval, ne szakítsa meg a programot, amíg a szárítási ciklus be nem fejeződik. Ha bármilyen okból meg kell szakítania a műveletet, az égési sérülések elkerülése érdekében óvatosan távolítsa el a ruhaneműt. Gyorsan távolítsa el a ruhaneműt, és terítse szét, hogy a hő eloszoljon.

### **GYERMEKEK BIZTONSÁGA**

A készülék ajtajának bezárása és a program futtatása előtt győződjön meg arról, hogy a dobban nincs más, csak a ruhanemű. Győződjön meg arról, hogy egyetlen gyermek sem mászott be a készülék dobjába, és nem zárat belülről magára az ajtót.

Ne hagyja nyitva az ajtót. A gyermekek az ajtóra csimpaszkodhatnak vagy bemászhatnak a készülékbe, és ezzel kárt vagy sérülést okozhatnak.

Minden csomagolóanyagot gyermekektől elzárva kell tartani, mert veszélyt jelenthetnek.

Tartsa távol a mosószert és az öblítőt gyermekektől.

### **SZERVIZELÉS**

A helytelen csatlakozásokból, a nem megfelelő telepítésből és használatból, vagy a jogosulatlan személyek által végzett javításból eredő javítási költségek a felhasználó felelősségét képezik, és nem tartoznak a garancia hatálya alá.

**A garancia nem terjed ki a fogyóeszközökre**, a kisebb színeltérésekre, a készülék életkora miatt megnövekedett zajra, amely nem befolyásolja a készülék működését, valamint az alkatrészek esztétikai hibáira, amelyek nem befolyásolják a készülék működését és biztonságát.

# TERMÉKLEÍRÁS

## ELEJE

- 1 Vezérlőegység
- 2 Programválasztó gomb
- 3 Mosószerfiók
- 4 Ajtó
- 5 Szivattyúszűrő fedele

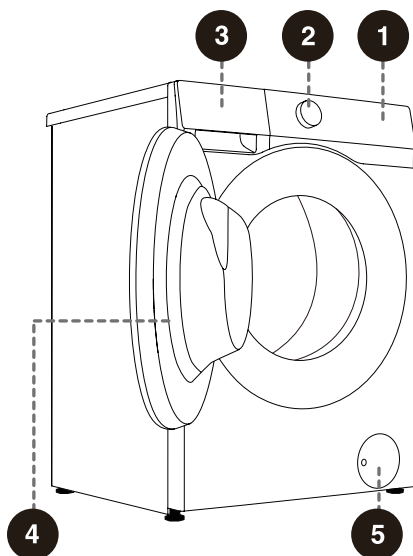

## HÁTULJA

- 1 Vízellátó tömlő
- 2 Tápkábel
- 3 Vízleeresztő tömlő
- 4 Állítható lábak
- 5 Szállítócsavarok/-rudak

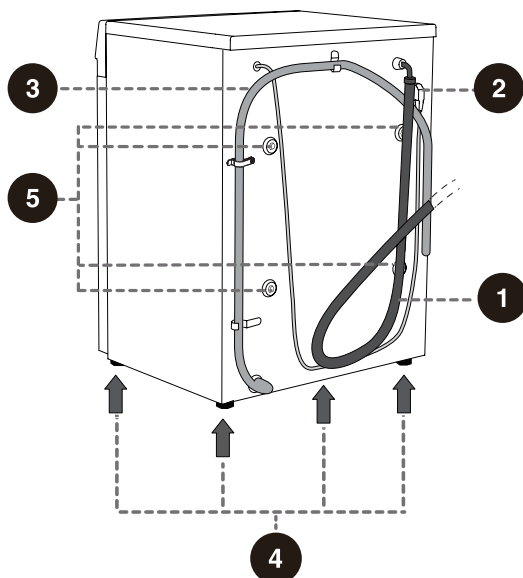

 A jelen használati útmutatóban szereplő képek csak illusztrációs célokat szolgálnak. A termékfejlesztések és a sorozatbővítések miatt a kiszállított termék megjelenése, színe és funkcionális összetevői eltérhetnek a jelen használati útmutatóban szereplőktől. Kérjük, olvassa el a tényleges terméket.

# SPECIFIKÁCIÓK

(MODELLTŐL FÜGGŐEN)

<b>Maximális terhelés</b>	8 kg
<b>Nettó tömeg</b>	61 kg
<b>Névleges feszültség</b>	220-240 V~
<b>Frekvencia</b>	50 Hz
<b>Névleges teljesítmény</b>	1950 W

## MÉRETEK (MM)

Index	Méret (mm)
A	595
B	845
C	440
D	470
E	500
F	995

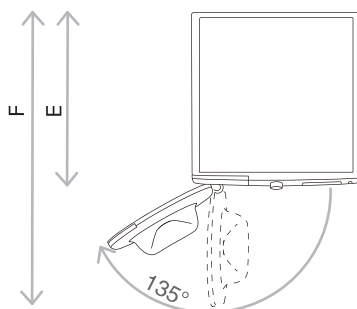
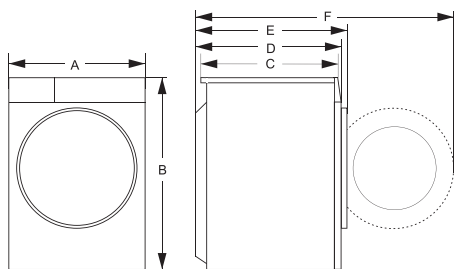

E = készülék mélysége  
F = mélység nyitott ajtóval

# TELEPÍTÉS ÉS CSATLAKOZTATÁS

⚠ Először távolítsa el az összes csomagolást és habzivacsot, különösen a habalapot. A csomagolás eltávolításakor ügyeljen arra, hogy ne sértse meg a készüléket éles tárggyal. A csomagolóanyagokat (műanyag zacskók, egyéb műanyag alkatrészek stb.) gyerekektől elzárva kell tartani.

Ellenőrizze, hogy látható-e sérülés a készüléken. Ha azt gyanítja, hogy a készülék sérült, ne használja, és azonnal forduljon a szervizhez.

A készülékhez egy támogató készlet tartozik, amely a következőket tartalmazza:

- Használati útmutató;
- 4 műanyag dugó;
- Adagolótömlő;
- Kifolyócső tartója;
- Csavarkulcs;
- Zajcsökkentő lap/szivacscsíkok/nincs (modelltől függően).

Győződjön meg arról, hogy a fent felsorolt összes alkatrész rendelkezésre áll.

## A ZAJCSÖKKENTŐ LAP FELSZERELÉSE:

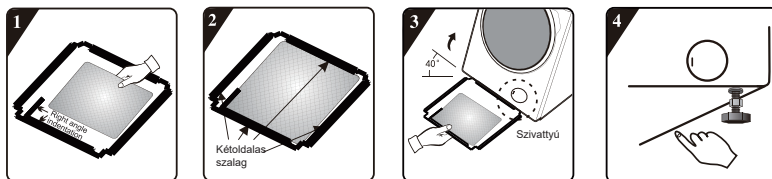

**1** A zajcsökkentő lap felszerelése előtt igazítsa be és illessze be a gyapjú hangszigetelő filcet a zajcsökkentő lapon és a derékszögű bemélyedés mentén (ez az eljárás szükségtelen a gyapjú hangszigetelő filc nélküli egyes modelleknél).

**2** Távolítsa el a felületi papírt a kétoldalas szalagról a zajcsökkentő lap négy oldalán.

**3** Döntse meg a készüléket 40°-os szögben úgy, hogy a derékszögű bemélyedéssel ellátott oldala a készülék eleje felé nézzen, ahogyan az ábrán látható. Helyezze be a ferde szögű bevágással ellátott oldalt teljesen a helyére a készülék hátulján lévő két lábcsvár közé. Ezután szerelje fel a zajcsökkentő lapot, és győződjön meg arról, hogy szorosan érintkezik a készülék aljával.

**4** Nyomja meg a kétoldalas szalagot négy oldalon kézzel, hogy a zajcsökkentő lapot szilárdan rögzítse a készülékhez.

## A SZIVACSCSÍKOK FELSZERELÉSE:

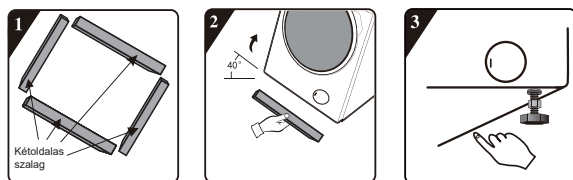

**1** Távolítsa el a felületi papírt a szivacscsíkokon található kétoldalas szalagról.

**2** Döntse meg a készüléket 40°-os szögben, és rögzítse a szivacscsíkokat a készülék aljára úgy, hogy a két hosszú szivacscsík az előlő és a hátsó tartópozícióban, a két rövid szivacscsík pedig a bal és a jobb tartópozícióban legyen.

**3** Nyomja le a szivacscsíkok szilárd rögzítéséhez.

# A SZÁLLÍTÓCSAVAROK/-RUDAK ELTÁVOLÍTÁSA

**⚠** Az összes csomagolás eltávolítása után szerelje le a szállítócsavarokat/-rudakat. Az eltömődött készülék megsérülhet, amikor bekapcsolja a működéshez. Az ilyen károokra a jótállás nem terjed ki.

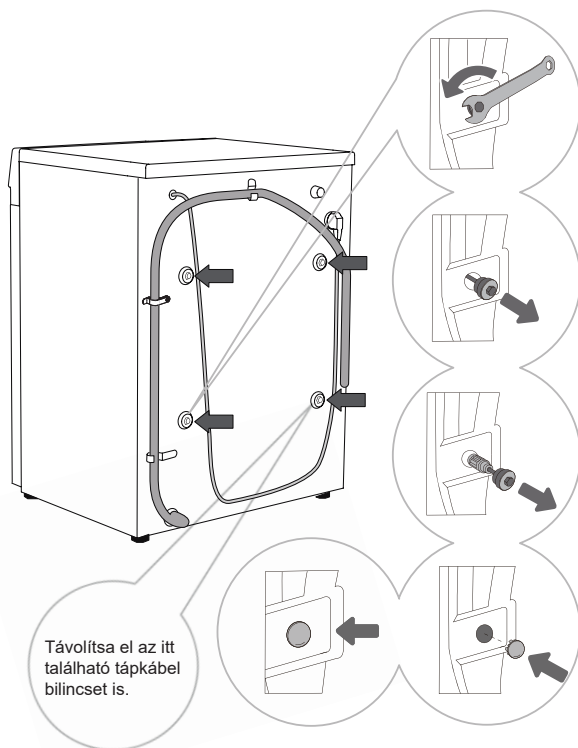

**1** Mozgassa oldalra a vízleeresztő tömlőket, és egy megfelelő csavarkulccsal lazítsa meg a hátoldalon lévő négy csavart az óramutató járásával ellentétes irányban, amint azt a nyílak jelzik. Lazítsa meg a csavarokat körülbelül 30 mm-re.

**2** Húzza meg vízszintesen mind a 4 szállítócsavart/-rudat.

**3** Húzza ki a szállítócsavarokat/-rudakat a gumi és a műanyag részekkel együtt.

**4** Fedje le a csavarfuratokat műanyag dugókkal. A műanyag dugók a zacskóban található a készülék használati útmutatójában (a tartókészletben).

**☀** Őrizze meg a szállítócsavarokat/-rudakat arra az esetre, ha később újra szállítania kell a készüléket (a szállítócsavarok/rudak visszaszereléséhez kövesse a fenti eljárást fordított sorrendben).

## MOZGATÁS ÉS SZÁLLÍTÁS TELEPÍTÉS UTÁN

**☀** Ha a készüléket a beszerelés után át szeretné helyezni, akkor újra fel kell szerelni a szállítócsavarokat/-rudakat úa készülék szállítás közbeni rázkódásának elkerülése érdekében (lásd a „Telepítés és csatlakoztatás/A szállítócsavarok/-rudak eltávolítása”). Ha elvesztette a szállítócsavarokat/-rudakat, azok megrendelhetők a gyártótól.

Csomagolja be megfelelően az összes csomagolóanyagot (műanyag zacskók, egyéb műanyag alkatrészek stb.).

**⚠** Szállítás után a készüléket legalább 2 órán át állni kell hagyni, mielőtt csatlakoztatná az elektromos hálózathoz. A készüléket képzett szakembernek kell telepítenie és csatlakoztatnia.

**⚠** A készülék csatlakoztatása előtt figyelmesen olvassa el a használati útmutatót. A készülék helytelen csatlakoztatásából vagy használatából eredő javítási vagy jótállási igények nem tartoznak a jótállás hatálya alá.

# TELEPÍTÉS HELYE

 Helyezze a készüléket szilárd és vízszintes padlóra, hogy stabil maradjon. A padlónak tisztának és száraznak kell lennie; ellenkező esetben a készülék elcsúszhat. Tisztítsa meg az állítható lábak alsó felületét is.

## ÁLLÍTHATÓ LÁBAK

Használjon vízmértéket és a mellékelt csavarkulcsot.

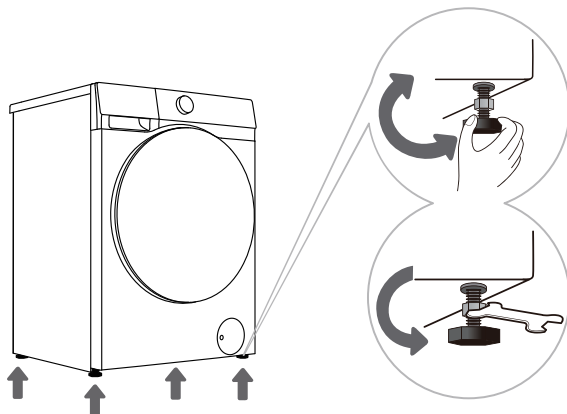

**1** Forgassa el az állítható lábakat a készülék hosszanti és keresztben történő szintezéséhez. A lábak  $\pm 2$  cm-es szintezést tesznek lehetővé.

**2** A lábak magasságának beállítása után a mellékelt csavarkulccsal biztonságosan húzza meg a biztosítóanyákat az óramutató járásával ellentétes irányban (lásd az ábrát).

 A készülék helytelen szintezése rezgést, a készülék csúszkálását a helyiségen és hangos működést okozhat. A készülék helytelen szintezésére nem vonatkozik a garancia.

 Néha szokatlan vagy hangosabb zaj jelentkezhet a készülék működése során. Ez többnyire a nem megfelelő telepítés következménye.

## BEÉPÍTÉSI TÁVOLSÁG

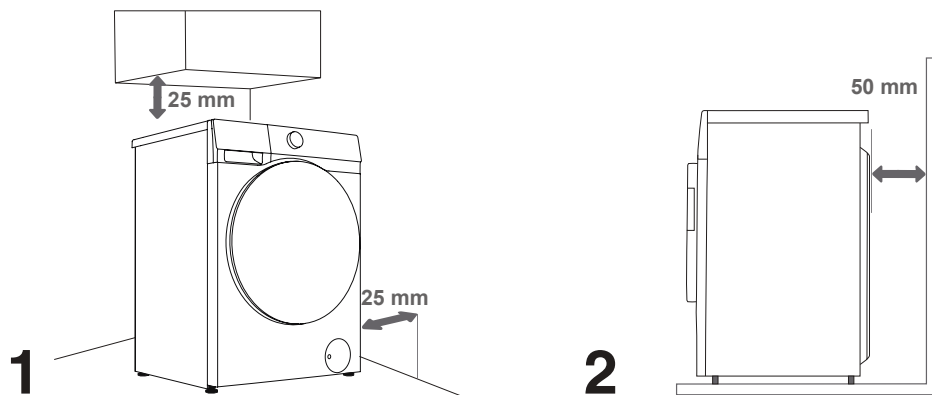

 A készülék nem érintkezhet a falal vagy a szomszédos bútorokkal. A készülék optimális működése érdekében javasoljuk, hogy figyelje meg a falaktól való távolságot az ábrán látható módon.

A minimálisan szükséges távolságok be nem tartása esetén a készülék biztonságos és helyes működése nem biztosítható. Ezenkívül túlmelegedés is előfordulhat (1. és 2. ábra).

# CSATLAKOZÁS A VÍZELLÁTÁSHOZ

A mellékelt vízellátó tömlő modellenként változik. Válassza ki a megfelelő csatlakozási módszert a tényleges vízellátó tömlő alapján.

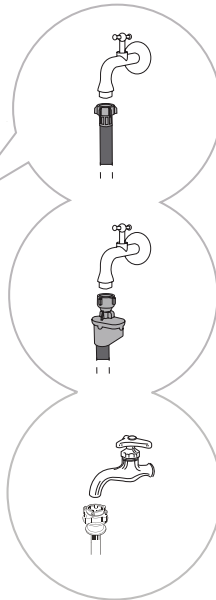
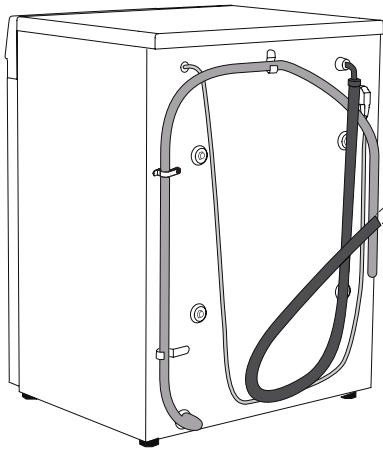



**A** EURÓPAI  
VÍZELLÁTÓ  
TÖMLŐ  
CSATLAKOZTATÁSA

**B** CSATLAKOZTATÁSA

**C** KÍNAI VÍZELLÁTÓ  
TÖMLŐ  
CSATLAKOZTATÁSA

 A készülék normál működéséhez a vízvezeték nyomásának 0,1-1MPa (1-10 bar; 1-10 kp/cm<sup>2</sup>; 10-100 N/cm<sup>2</sup>) között kell lennie. A minimális dinamikus víznyomás a vízáramlás mérésével határozható meg. 15 másodpercen belül 3 liter víznek kell folynia egy teljesen nyitott csapból.

 Csak a készülékhez mellékelt vízellátó tömlőt használja. Ne használjon használt vagy egyéb tömlőket.

 Győződjön meg arról, hogy a tömlő nem sérült. Ha a tömlő sérült, törékeny vagy repedt, ki kell cserélni.

 Ezt a készüléket csak hideg vízhez tervezték. Ne csatlakoztassa forró vízhez.

## EURÓPAI VÍZELLÁTÓ TÖMLŐ CSATLAKOZTATÁSA

Kézzel húzza meg a vízellátó tömlőt a megfelelő tömítés biztosítása érdekében (maximális nyomaték: 2 Nm). Ellenőrizze a tömítést, hogy nem szivárog-e.

Ne használjon fogót vagy hasonló szerszámot, mert ezek károsíthatják az anyameneteket.

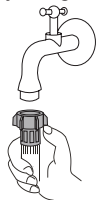

# AQUASTOP CSATLAKOZTATÁSA

Ha egy belső cső vagy tömlő megsérül, akkor aktiválódik egy elzáró rendszer, amely megszakítja a készülék vízellátását. Ebben az esetben az ellenőrző üveg (a) pirosra vált. Cserélje ki a vízellátó tömlőt.



 Ne merítse vízbe a vízellátó tömlőt az AquaStop rendszerrel, mivel az elektromos szelepet tartalmaz.

 A vízellátó tömlő visszacsapó szelep nélkül csatlakoztatható.

## KÍNAI VÍZELLÁTÓ TÖMLŐ CSATLAKOZTATÁSA

1. Válasszon egy 10 mm-nél hosszabb csúcsú megfelelő vízcsapot. A kimenetnek laposnak kell lennie. Ha egyenetlen, simítsa ki egy reszelővel, hogy megakadályozza a szivárgást a telepítés után (lásd az 1. ábrát).
2. Nyomja le a csúszkát, hogy leválassza a vízellátó tömlő csatlakozóját a bemeneti egységről (lásd a 2. ábrát).
3. Lazítsa meg a vízellátó tömlő csatlakozóján lévő négy csavart, majd csatlakoztassa a tömlőt a csaphoz. Ha a csap átmérője túl nagy a csatlakozóhoz, lazítsa meg a csavarokat, és távolítsa el a hüvelyt (lásd a 3. ábrát).
4. Egyenletesen húzza meg a négy csavart a vízellátó tömlő csatlakozóján, és rögzítse az anyákat (lásd a 4. ábrát).
5. Ha a készüléket hetente egyszer vagy többször használja, nyomja le a csúszkát a vízellátó tömlő csatlakozójának leválasztása nélkül, hogy elkerülje a rögzítőcsavarok sérülését.

 **MEGJEGYZÉS:** Az anya meghúzása előtt a szabadon álló menet hossza körülbelül 4 mm, és kevesebb, mint 2 mm a meghúzás után (4. ábra).

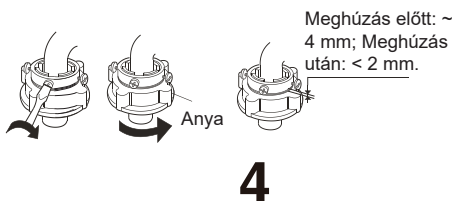
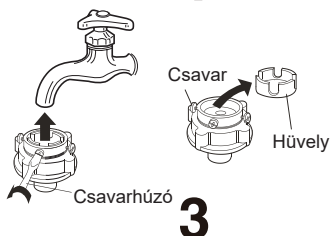
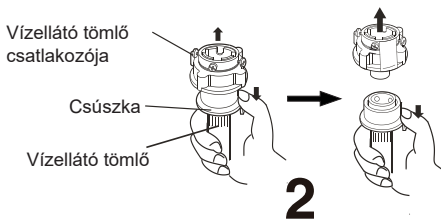
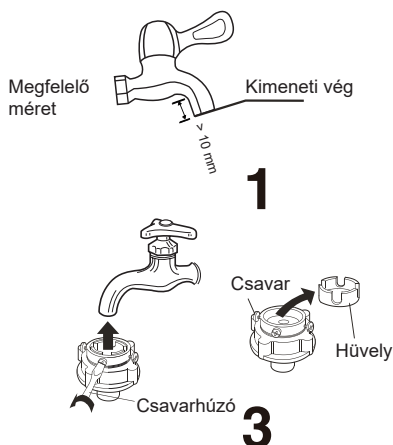

## A VÍZELLÁTÓ TÖMLŐ ÉS A VÍZCSAP KÖZÖTTI KAPCSOLAT ELLENŐRZÉSE

1. Óvatosan húzza meg a vízellátó tömlőt, hogy ellenőrizze, biztonságos-e a csatlakozás.
2. Nyissa ki a csapot, hogy ellenőrizze a szivárgást.
3. A vízellátó tömlőt nem szabad megcsavarni vagy meghajlítani.
4. A helytelen csatlakoztatás megelőzése érdekében minden használat előtt ellenőrizze a vízellátó tömlőt.



## A VÍZELLÁTÓ TÖMLŐ CSATLAKOZTATÁSA A KÉSZÜLÉKHEZ

Csatlakoztassa a vízellátó tömlő anyáját a készülék vízellátó tömlő csatlakozójához. Húzza meg az anyát, és óvatosan rázza meg, hogy ellenőrizze a rögzítés stabilitását, amint azt a megfelelő ábra mutatja.



### ☛ MEGJEGYZÉS:

1. Egyenletesen húzza meg az anyát. Kerülje a vízellátó tömlő forgatását, mivel ez károsodást okozhat.
2. Ne távolítsa el a gumitömítést. Minden használat előtt ellenőrizze, hogy a tömítés nincs-e leválasztva vagy nem sérült-e. Ha sérült, azonnal vegye fel a kapcsolatot az értékesítés utáni szervizzel.

## A VÍZLEERESZTŐ TÖMLŐ CSATLAKOZTATÁSA ÉS RÖGZÍTÉSE

Vezesse be a vízleeresztő tömlőt egy mosdókagylóba vagy fürdőkádba, vagy csatlakoztassa közvetlenül egy lefolyóhoz (a kifolyócső átmérője legalább 4 cm). A padló és a vízleeresztő tömlő vége közötti függőleges távolság 70-100 cm lehet. Háromféleképpen rögzíthető (A, B, C).

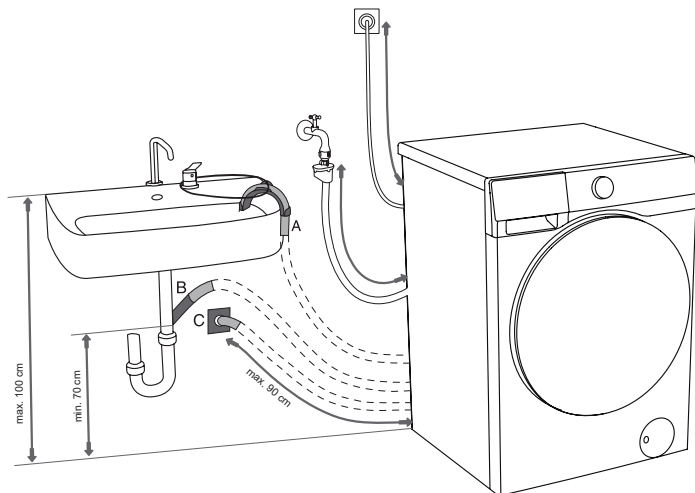

**A** kvízleeresztő tömlő mosogató vagy fürdőkád fölé helyezhető. A könyöktámasz nyílásán átvezetett zsinórral rögzítse a tömlőt, így megakadályozhatja, hogy az a padlóra csússzon.

**B** A vízleeresztő tömlő közvetlenül a mosogató lefolyójához is csatlakoztatható. A túl kicsi mosogató nem használható. Legyen óvatos, mert a leeresztett víz forró lehet.

**C** A vízleeresztő tömlő egy csapdával ellátott fali lefolyóhoz is csatlakoztatható. Az ilyen csapdát megfelelően kell felszerelni, hogy lehetővé tegye a tisztítást.

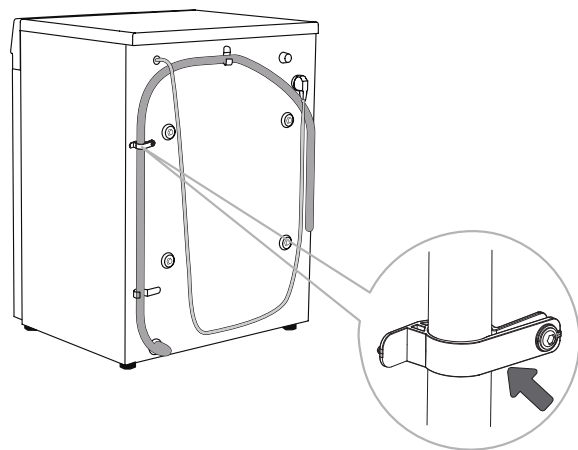

**D** A vízleeresztő tömlőt a készülék hátulján található bilincsekhez kell rögzíteni, az ábrán látható módon.

**!** Ezeket a bilincseket nem szabad eltávolítani, mivel ez megakadályozhatja a normál mosást.

 Győződjön meg arról, hogy a kifolyócső nem sérült.

 ha a vízleeresztő tömlő nincs megfelelően rögzítve, a készülék biztonságos és helyes működése nem biztosítható.



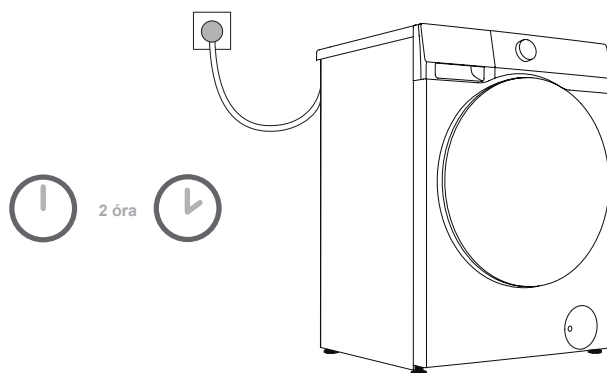

# CSATLAKOZTATÁS AZ ELEKTROMOS HÁLÓZATHOZ



 **Mielőtt csatlakoztatná a készüléket az elektromos hálózathoz, várjon legalább 2 órát, amíg a készülék el nem éri a szobahőmérsékletet.**

Csatlakoztassa a készüléket földelt hálózati aljzathoz. Beszerelés után az aljzatnak szabadon hozzáférhetőnek kell lennie. Az aljzatot földelésvédelemmel kell ellátni. A készülékre vonatkozó információk az adattáblán találhatóak.

 **Javasoljuk, hogy használjon túlfeszültség-védelmet a készülékvillámcsapás elleni védelme érdekében.**

-  A készüléket nem szabad hosszabbítóval csatlakoztatni az elektromos hálózathoz.
-  Ne csatlakoztassa a készüléket olyan hálózati aljzathoz, amelyet kis terhelésekhez terveztek.
-  Ne csatlakoztassa vagy húzza ki a készüléket, ha a keze nedves.
-  A készülék bármilyen javítását és karbantartását képzett szakembernek kell elvégeznie.
-  A sérült tápkábelt csak a gyártó által felhatalmazott személy cserélheti ki.

# A KÉSZÜLÉK ELSŐ HASZNÁLATA ELŐTT



























## ELSŐ HASZNÁLAT

Ezt a készüléket a gyárban tesztelték, és kis mennyiségű vízmaradványt tartalmazhat. Javasoljuk, hogy futtasson egy „Dobtisztítás” (vagy más magas hőmérsékletű) programot, hogy eltávolítsa a maradék vizet a dobból.

- Csatlakoztassa a készüléket az elektromos hálózathoz, és nyissa ki a vízcsapot. A dobben nem lehet semmilyen ruhanemű. Válassza ki és indítsa el a programot.

 Ne használjon olyan oldószereket vagy tisztítószerkeket, amelyek károsíthatják a készüléket (tartsa be a tisztítószer gyártójának ajánlásait és figyelmeztetéseit).

## VEGYE FIGYELEMBE A RUHANEMŰN TALÁLHATÓ CÍMKÉKET

Mosás	Max. mosási hőmérséklet 95°C	Max. mosási hőmérséklet 60°C	Max. mosási hőmérséklet 40°C	Max. mosási hőmérséklet 30°C	Csak kézi mosás	Ne mossa
	 	 	 	 		
Fehérités	Fehérités hideg vízben 			A fehérités nem engedélyezett 		
Vegyztisztítás	Vegyztisztítás minden vegyszerrel 	Ásványolaj oldószér R11, R113 	Vegyztisztítás kerozinban, tiszta alkoholban és R113-ban 	A vegyztisztítás nem engedélyezett 		
Vasalás	Forró vasalás, max. 200°C 	Forró vasalás, max. 150°C 	Forró vasalás, max. 110°C 	Vasalás nem engedélyezett 		
Szárítás	Száraz fektetve (helyezze sík felületre) 	Szárítás csepegtetve  Szárítás szárítón 	Magas hőmérséklet  Alacsony hőmérséklet 	Ne szárítsa szárítógépben 		

## A MOSÁSI FOLYAMAT ELŐKÉSZÍTÉSE



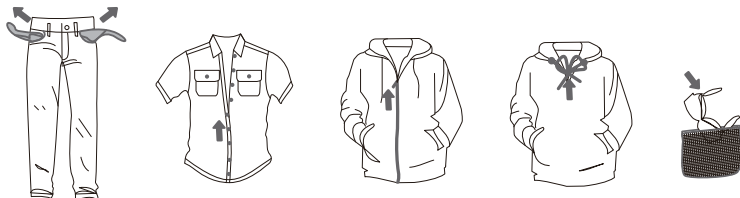





1. Rendezze a ruhaneműt az anyag fajtája (pamut, keverékek, selyem, gyapjú stb.), az ápolási címke utasításai, a szín (fehér, színes) és a szennyeződések szerint.
2. Ūritse ki a zsebeket; távolítsa el azokat a fémtárgyakat, amelyek károsíthatják a ruhaneműt vagy a készüléket; rögzítse a gombokat, és fordítsa ki a gombokkal vagy hímzéssel a ruházatot; zárja le az összes cipzárát; kösse össze a zsinórokat a húzózsinórokkal ellátott ruházaton.
3. Helyezze az érzékeny ruhákat és a kisméretű vagy könnyű ruhadarabokat egy speciális mosótasakba, és mossa ki őket más ruhadarabokkal együtt.
4. A göbösödéésre hajlamos vagy hosszú bolyhos szöveteket mosás előtt fordítsa ki.
5. A túl sokáig meghagyott foltokat nehéz eltávolítani. Mosás előtt kezelje a szennyezett területeket, például a mandzsettákat és a gallérokat (lásd a „Folteltávolító tippek” című fejezetet).
6. A kiegyensúlyozatlanság miatti riasztások elkerülése érdekében ne mosson nehéz paplanokat, plüssjátékokat vagy ruhadarabokat külön a mosózsákban a dobben.



## NEM MOSHATÓ ÉS NEM SZÁRÍTHATÓ RUHANEMŰ

 <p>Bőr és szőrme termékek (deformáció veszélye)</p>	 <p>Műselyem és kevert termékei (elszíneződés vagy deformáció veszélye)</p>	 <p>Nagy vastag gumipárnák (sérülés vagy meghibásodás veszélye)</p>
 <p>Kemény anyagú kalapok (a készülék károsodásának és meghibásodásának veszélye)</p>	 <p>Párnák, pamutvattával, habszivaccsal és más szivacsanyaggal készült termékek, szőnyeghuzatok (sérülés vagy meghibásodás veszélye)</p>	<p>Egyéb: Ráncos vagy dombornyomott ruhák; bevonatos kabátok; krepp szövetek; könnyen deformálódó ruhák (öltönyök, dzsekik, nyakkendők, ruhák stb.); könnyen bolyhosodó ruhák (bársony, pamut flanel).</p>

## NEM MOSHATÓ RUHANEMŰ (SZÁRÍTÓGÉPES MODELLEK ESETÉN)

 <p>Bármilyen ruhanemű, amelyet grafika jelöl (a ruhanemű károsodásának veszélye)</p>	 <p>Gyapjú ruhák (zsugorodás vagy szőrzetvesztés veszélye)</p>	 <p>Harisnyanadrág és harisnya (sérülés vagy deformáció veszélye)</p>	 <p>Ruhák méretezése</p>
 <p>Párnák vagy szőrmés ruhák (sérülés vagy hibás működés veszélye)</p>	 <p>Paplanok (sérülés vagy meghibásodás veszélye)</p>	 <p>Csipkés vagy hímzett ruhák és új szintetikus szálak (nagyon finom szálak) (deformáció veszélye)</p>	 <p>Selyem</p>

☀️ A nem mosható és nem szárítható ruhák közé tartoznak többek között a fentiek.

⚠️ A még csöpögő nedves darabok nem alkalmasak szárítógépben történő szárításra, és riasztást válthatnak ki.

# MOSÓSZER/ÖBLÍTŐ HOZZÁADÁSA

## MOSÓSZERFIÓK

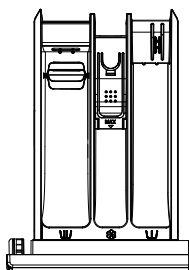

Mosószерfiók	
W	Előmosószер-adagoló rekesz
W	Mosószер-adagoló rekesz
☼	Öblítőadagoló rekesz

## ÓVINTÉZKEDÉSEK

1. Mindig nagy hatékonyságú, semleges, alacsony habzású mosószert használjon, amely megfelel ennek a készüléknek. A mosószер mennyisége a típustól, a talajszinttől, a ruhanemű színétől és a mosási hőmérséklettől függ. Kérjük, adja hozzá a megfelelő mennyiséget a mosószер gyártójának adagolási utasításai szerint.
2. A túlzott mennyiségű mosószер habzást okozhat, ami viszont rontja a mosás hatékonyságát. Ha túlzott habosodást észlel, a készülék szüneteltetheti a programot habzsámentesítés céljából.
3. Az elégtelen mosószер használata rossz mosási hatást eredményezhet, és vízkő felhalmozódásához vezethet a dobban és a vízcsővekben.
4. Javasoljuk, hogy közvetlenül a mosási ciklus megkezdése előtt adjon hozzá mosószерport. Ha előre hozzáadja, győződjön meg arról, hogy a mosószер-adagoló rekesz teljesen száraz; ellenkező esetben a mosópor megkeményedhet és összetapadhat a mosási ciklus megkezdése előtt.
5. Ne használjon folyékony mosószert a „Késleltetés” vagy az „Előmosás” funkció kiválasztásakor (ha van ilyen), mivel azonnal ki lesz adagolva, és ragadóssá válhat az adagolórekeszben vagy a dobban.
6. Ne hagyja, hogy a mosószер megkeményedjen, mert ez eltömődéshez, rossz öblítéshez vagy kellemetlen szagokhoz vezethet.
7. Töltsön öblítőt a „☼” jelzésű rekeszbe, és kövesse az öblítő csomagolásán található használati ajánlásokat. Ne lépje túl a MAX vonalat a vízlágyító rekeszben, mivel ez a vízlágyító idő előtti kijutását okozhatja, ami rossz mosási hatást eredményez.
8. Tartsa távol a mosószert és az öblítőt gyermekektől.
9. A korrozív vízkőoldók károsíthatják a készüléket. Ne használjon oldószereket. Ne mosson olyan szennyeset, amelyet oldószerekkel vagy gyúlékony anyagokkal tisztítottak.
10. Ha modern foszfátmentes mosószereket használ, fehér maradványok (csíkok stb.) jelenhetnek meg a fekete ruhán. Ebben az esetben tisztítsa meg a csíkokat, és használjon folyékony mosószert.
11. A program elindítása előtt óvatosan zárja be a mosószерfiókat. Az erőteljes zárás következtében a mosószер más adagolórekeszekbe ömölhet, vagy túl korán adagolódhat a dobba. Ügyeljen arra, hogy ne csipje össze az ujjait a fiók bezárásakor.
12. A programciklus végén kis mennyiségű víz maradhat az adagolórekeszben.
13. A mosószер-adagoló fiókban nincs külön rekesz a fertőtlenítőszer hozzáadásához, ezért nem ajánlott fertőtlenítőszerrel hozzáadni.

## Terelő felszerelése/használata

Ha a tartozékok terelőkkal vannak felszerelve, kövesse az alábbi lépéseket a terelőkkal való telepítéséhez a mosószer jobb oldódási hatása érdekében mosószer használata esetén.

1. Húzza ki a mosószeres dobozt. Nyomja meg a mosószeres doboz kis fülét a mosószeres doboz kihúzásához.
2. Miközben a terelő skálavonala a kezelőoldal felé néz, először helyezze be a terelő egyik oldalán lévő két vezetőoszlopot a nyílásokba, majd óvatosan húzza ki a mosószeres dobozt, és végül helyezze be a másik oldalon lévő két vezetőoszlopot az adott oldalon lévő nyílásokba.
3. Csúsztassa a terelőt előre és lefelé a terelő leengedéséhez.
4. Tegye vissza a mosószeres dobozt a helyére.

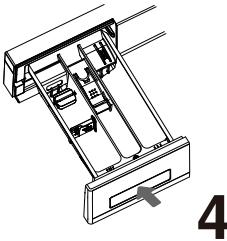
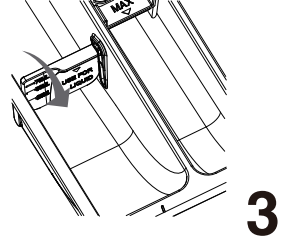
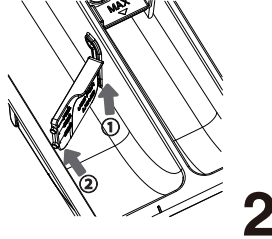
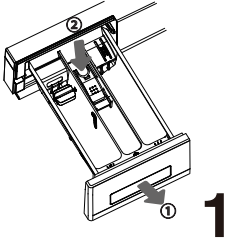



 Por- vagy gémosószer használata esetén feltétlenül távolítsa el a terelőt, hogy megakadályozza a mosószermaradványokat.

## A KÉSZÜLÉK BETÖLTÉSE

Nyissa ki a készülék ajtaját, és helyezze be a ruhaneműt lazán a dobba, miután meggyőződött róla, hogy a dob üres.

Csukja be a készülék ajtaját. Az ajtó bezáródik, amikor hallja a kattantást.

 Ne terhelje túl a dobot! A maximális terhelést lásd a „PROGRAMTÁBLÁZATBAN”. Ha a készülék dobja túlságosan tele van, akkor a ruhaneműt nem mossa ki olyan alaposan.

 Ügyeljen arra, hogy a szennyes teljesen a dobba kerüljön, és ne akadjon be az ajtóba.

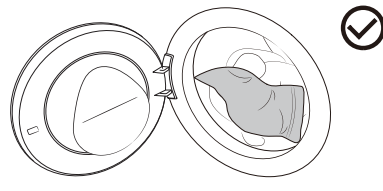
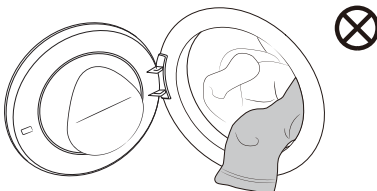

# ELSŐ HASZNÁLAT

Érintse meg az „⏻” gombot a bekapcsoláshoz, és lépjen be az indítási navigációba.



Állítsa be a nyelvet és a WLAN-t az indítási navigációnak és a felhasználó tényleges igényeinek megfelelően, és töltsse ki az üzemeltetési tippeket.

## Nyelv

Állítsa be a nyelvet (az alapértelmezett nyelv az angol), forgassa el a főgombot a kiválasztáshoz, majd érintse meg a „○” gombot a kiválasztás megerősítéséhez, és folytassa a következő lépéssel.

## WLAN

A készülék a hálózathoz van kötve, és a készülék WLAN csatlakoztatása az utasításoknak megfelelően történik.

Ha nem kell csatlakoznia a hálózathoz, nyomja meg és tartsa lenyomva a „○” gombot a kihagyáshoz.

## Üzemeltetési tippek

Interfész kezelési útmutató, érintse meg a „○” gombot folyamatosan a kezelési útmutató interfészének váltásához, és a befejezés után lépjen be a fő interfészbe.

# PROGRAMOK ÉS FUNKCIÓK







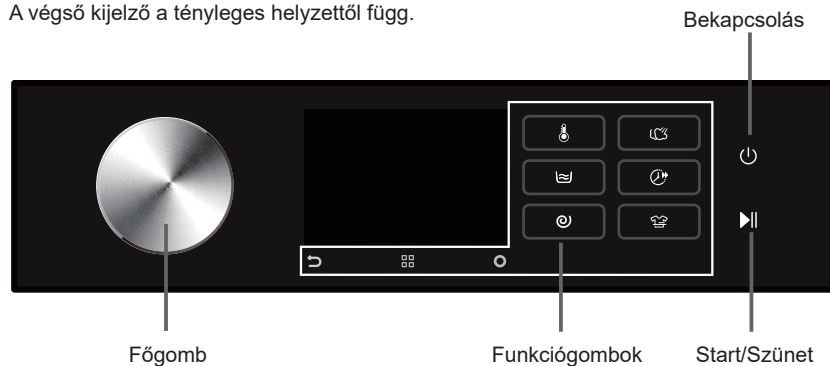

## Fő felület

Ez a gép a funkciógombok + a főgomb forgatásának vezérlési módszerét alkalmazza. A Bekapcsolás, Start/Szünet, Vissza, Opciók, Megerősítés gomb és egyéb funkciógombok működtetése a gombok megérintésével történik; a programválasztás a főgomb elforgatásával történik; a további funkciók és egyéb beállítások működtetése a főgomb + funkciógombok elforgatásával történik.

A végső kijelző a tényleges helyzettől függ.



## Ikon leírása

Ikon	Név	Leírás
	Bekapcsolás	A készülék be- és kikapcsolására szolgál.
	Start/Szünet	Egy program elindítására/szüneteltetésére szolgál.
	Vissza	Érintse meg az előző felülethez való visszatéréshez; hosszan nyomja meg a fő felülethez való visszatéréshez.
	Opciók	Érintse meg a további funkciók kiválasztásának megadásához; hosszan nyomja meg a rendszerfunkció beállításainak megadásához.
	Megerősítés	Az aktuális kiválasztás megerősítésére szolgál.
	WLAN	Ez az ikon akkor jelenik meg, ha a készülék csatlakoztatva van a hálózathoz.
	Távírányító	Ez az ikon akkor jelenik meg, ha a távírányító funkció be van kapcsolva.
	Ajtózár	Ez az ikon akkor jelenik meg, ha az ajtó zárva van.

# PROGRAMTÁBLÁZAT

Érintse meg a bekapcsológombot a gép bekapcsolásához. Az anyag típusától és a szennyeződés mértékétől függően forgassa el a főgombot balra/jobbra a megfelelő program kiválasztásához. Működés közben a főgomb nem forog automatikusan.

Program	Maximális terhelés (kg)	Maximális sebesség (ford./perc)	A program leírása
Eco 40-60 –	8	1400	Ez a program normál szennyezettségű pamut ruhák mosására alkalmas.
Cotton (Pamut) (hideg, 20°C, 30°C, 40°C, 60°C, 90°C)	8	1400	Mérsékeltlen vagy erősen szennyezett pamut- vagy vászonszövetek mosására alkalmas.
Synthetics (Műszálás) (hideg, 20°C, 30°C, 40°C, 60°C)	4	1400	Ez a program közepesen szennyezett szintetikus szövetekhez és pamutszövetekhez alkalmas.
Auto (Automatikus) (hideg, 20°C, 30°C, 40°C)	4	1400	Automatikusan beállítja a fő mosási időt és az öblítési időket a ruhanemű súlyának megfelelően, és alkalmas az enyhén szennyezett ruhanemű mosására.
Refresh (Frissítés) (40°C, 60°C)	1	/	Ez a program kis mennyiségű száraz ruha sterilizálására, ráncainak eltávolítására és szagtalanítására szolgál. Ehhez a programhoz be kell kapcsolni a csapot, és nem lehet hozzáadni mosószer/öblítőt.
Baby Care (Babaápolás) (40°C, 60°C, 90°C)	2	1400	Alkalmas babaruhákhoz, fehérneműhöz stb., sterilizálva és magas hőmérsékletű gőzzel fertőtleníve. Ehhez a programhoz nem ajánlott öblítőt hozzáadni.
Allergy Care (Allergiakezelés) (60°C)	2	1400	Alkalmas olyan ruhák mosására, amelyek ellenállnak a magas hőmérsékletnek, és nem könnyen fakulnak, és magas hőmérsékleten eltávolítja az allergéneket, például a virágport, az atkákat és a parazitákat.
Pets (Háziállatok) (hideg, 20°C, 30°C, 40°C, 60°C)	4	1400	Alkalmas kisállatszőrt tartalmazó ruhák mosására.
Full load 59' (Teljes terhelés 59') (hideg, 20°C, 30°C, 40°C)	8	1400	Alkalmas a mindennapi ruhák, például pamut, szintetikus szálak vagy kevert szövetek rövid idő alatt történő mosására.
Power 39' (Erőteljes 39') (hideg, 20°C, 30°C, 40°C)	4	1400	Kis mennyiségű erősen szennyezett ruhanemű mosására alkalmas, intenzív mosási ciklussal rövid idő alatt.
Quick 15' (Gyors 15') (hideg, 20°C, 30°C, 40°C)	2	800	Kis mennyiségű ruhanemű vagy enyhén szennyezett ruhanemű mosására alkalmas. Ha megváltoztatja az alapértelmezett beállítást, a mosási idő meghosszabbodik.

Program	Maximális terhelés (kg)	Maximális sebesség (ford./perc)	A program leírása
<b>Bedding (Ágynemű) (hideg, 20°C, 30°C, 40°C, 60°C)</b>	4	1400	Alkalmas nagyméretű ruhák, például függönyök, lepedők, paplanhuzatok stb. mosására.
<b>Wool (Gyapjú) (hideg, 20°C, 30°C, 40°C)</b>	2	600	Alkalmas mosógépben mosható gyapjú ruhák mosására (lásd a mosodai címke követelményeit).
<b>Sportswear (Sportruházat) (hideg, 20°C, 30°C, 40°C)</b>	4	1000	Alkalmas mikroszálas szövetből készült sportruházat és alkalmi ruhák mosására.
<b>Down (Le) (hideg, 20°C, 30°C, 40°C)</b>	2	600	Alkalmas mosógépben mosható, szintetikus szálakkal töltött ruhadarabok, például párnák, matracok és ágytakarók mosására, valamint lefelé töltött ruhadarabok mosására is.
<b>Rinse+Spin (Öblítés+Centrifugálás)</b>	8	1400	Alkalmas a ruhanemű külön öblítésére és centrifugálására. Ehhez a programhoz ne adjon hozzá mosószert.
<b>Drum Clean (Dob tisztítása) (90° C)</b>	/	800	A dob tisztítására, valamint mosószert- és baktériummaradványok eltávolítására szolgál, amelyek felhalmozódhatnak és kifejlődhetnek, különösen alacsony hőmérsékletű programok használata esetén. Ehhez a programhoz ne adjon hozzá mosószert vagy öblítőt.
<b>Spin (Centrifugálás)</b>	8	1400	Alkalmas a ruhanemű külön centrifugálására. Ehhez a programhoz ne adjon hozzá mosószert vagy öblítőt.

#### MEGJEGYZÉS

- 1) Vízhőmérséklet: Válassza ki a megfelelő vízhőmérsékletet a kiválasztott mosási programhoz. Mosáskor mindig kövesse a ruhanemű gyártójának kezelési címkéjét vagy utasításait, hogy elkerülje a ruhák károsodását.
- 2) A tényleges vízhőmérséklet eltérhet a ciklus megadott hőmérsékletétől.
- 3) A vizsgálati eredmények a víznyomástól, a vízkeménységtől, a víz bemeneti hőmérsékletétől, a szobahőmérsékletől, a ruhanemű típusától és a töltet mennyiségétől, az oldódás mértékétől, a használt mosószertől, a tápegység ingadozásaitól és a kiválasztott további opcióktól függenek.
- 4) A ruhanemű túlterhelése a mosási ciklus alatt csökkentheti a mosás hatékonyságát, mivel a készülék kezdetben kisebb súlyt érzékel, és kevesebb vizet használ. A nem elegendő víz a ruhanemű károsodását és a mosási idő meghosszabbodását is okozhatja.
- 5) Dobtisztítás (ha van): A „Dobtisztítás” program használata előtt győződjön meg arról, hogy a dob üres. Javasoljuk, hogy havonta legalább egyszer futtassa ezt a programot.
- 6) Vízkömentesítéskor csak korrózióvédelemmel ellátott vízkömentesítő szereket használjon. (Csak nem korrozív hatású vízköoldószerkeket használjon. Kövesse a gyártó utasításait.) Fejezze be a vízkömentesítési folyamatot a „Dobtisztítás” (vagy más magas hőmérsékletű) programok többszöri futtatásával a maradék vízkömentesítő anyag eltávolítása érdekében. Javasoljuk, hogy legalább hathavonta egyszer végezzen vízkömentesítést.

 A maximális vagy névleges terhelés az IEC 60456 szabvány szerint előkészített ruhaneműre vonatkozik.

 A jobb mosási hatás érdekében javasoljuk, hogy a pamutprogramok használatakor töltsen be a dobot 2/3 részig.

# TOVÁBBI BEÁLLÍTÁSOK ÉS FUNKCIÓK

Indítás után a kijelzőn megjelenik az alapértelmezett program és paraméterek. Ha az alapértelmezett paramétereket használnja, érintse meg a „**Start/Szünet**” gombot a program elindításához. A felhasználók kiválaszthatják a megfelelő programokat és paramétereket, és szükség szerint további funkciókat adhatnak hozzá.

Miután megérintette a „**Start/Szünet**” gombot az indításhoz, néhány beállított funkció nem módosítható. Ha meg kell változtatnia a beállításokat, nyomja meg és tartsa lenyomva a „Bekapcsolás” gombot a leállításához, majd indítsa újra a program és a funkció újbóli kiválasztásához.

■ A program elindítása előtt válassza ki a programot a főgomb segítségével, és érintse meg a funkciógombot a Hőmérséklet, Öblítés, Centrifugálás, Gőz, Gyorsabb és Gyűrődésgátló funkciók beállításához. A különböző programok különböző opcionális kiegészítő funkciókkal és sebességfokozat-választási tartományokkal rendelkeznek.

## Bekapcsolás

A készülék be- és kikapcsolására szolgál.

Ha működés közben le kell állítania a programot, nyomja meg és tartsa lenyomva a „Bekapcsolás” gombot a leállításához. Ha a program futása közben egy ideig nem hajt végre műveletet, a készülék automatikusan kikapcsolja a képernyőt, és energiatakarékos állapotba lép. A képernyő felébresztéséhez fordítsa el a főgombot, vagy érintse meg a „” gombot, a Start/Szünet gombot vagy a Bekapcsolás gombot. Készletléti üzemmódban vagy a program befejezésekor, ha egy ideig nem hajt végre műveletet, a készülék automatikusan kikapcsolja a képernyőt. Ha a képernyő kikapcsolása után egy ideig nem hajt végre műveletet, a készülék automatikusan kikapcsol. Riasztási állapotban a készülék nem kapcsolja ki a képernyőt.

## Start/Szünet

Elindítja/szünetelteti a programot.

Ha az ajtó nincs becsukva vagy bezárva, a „Start” gomb megnyomása után egy riasztás jelenik meg a képernyőn.

## Hőm.

A mosási hőmérséklet kiválasztására szolgál a program elindítása előtt.

Érintse meg ezt az opciót a mosási hőmérséklet beállításához a program elindítása előtt. Koppintson folyamatosan a beállítási fogaskerekek közötti váltáshoz. A hőmérséklet a következő fokozatokban választható ki: Hideg/20/30/40/60/90°C. Az egyes programokhoz beállítható fűtési hőmérséklet eltérő.

## Öblítés

Ez a funkció megváltoztatja az öblítési ciklusok alapértelmezett számát.

A program elindítása előtt érintse meg ezt az opciót az öblítések számának beállításához. Koppintson folyamatosan a beállított fogaskerekek közötti váltáshoz. Az öblítések száma kiválasztható: 1/2/3/4/5 alkalommal. Az egyes programokhoz beállítható öblítések száma eltérő.

## Centrifugálás

Ez a funkció lehetővé teszi a program centrifugálási sebességének beállítását.

A program elindítása előtt érintse meg ezt az opciót a program sebességének beállításához. Koppintson folyamatosan a beállított fogaskerekek közötti váltáshoz. A sebességbeállítások a következők:

0/400/600/800/1000/1200/1400 ford./perc. Az egyes programokhoz beállítható sebességtartomány eltérő. Válassza a „0rpm” lehetőséget, és a készülék nem centrifugál, hanem csak leereszti a vizet.

## Gőz

Ez a funkció gőzt generál, hogy csökkentse vagy megszüntesse a ráncokat, és kényelmesebbé tegye a ruházatot. A program elindítása előtt érintse meg ezt az opciót a Gőz funkció bekapcsolásához.

## Gyorsabb

Ez a funkció csökkenti a program mosási idejét és felgyorsítja a mosási folyamatot.

A program elindítása előtt érintse meg ezt az opciót a programidő lerövidítéséhez. Koppintson újra a Gyorsabb fogaskerék-beállításai közötti váltáshoz.

A Cotton (Pamut), a Synthetics (Műszálás), az Power 39' (Erőteljes 39') és a Baby Care (Babaápolás) programban két fokozatot választhat, néhány program fogaskerék nem választható ki. A különböző fogaskerék-beállítások különböző maximális programterheléseknek felelnek meg.

Automatikus méréssel rendelkező programok esetén ennek a funkciónak a kiválasztása letiltja az automatikus mérést, és a funkció kiválasztásának megszüntetése ismét lehetővé teszi az automatikus mérést.

## Gyűrődésgátló

Ezzel a funkcióval egy gyűrődésgátló mód adható hozzá, amely a belső dob szakaszos forgását okozza a program befejezése után, hogy megakadályozza a ráncok kialakulását, amikor a ruhákat hosszú ideig nem veszik ki.

A program kiválasztása után érintse meg a „Gyűrődésgátló” gombot, az ikon kigyullad, és a program befejezése után automatikusan belép a Gyűrődésgátló üzemmódba.

A gyűrődésgátló nem állítható be, ha a centrifugálási sebesség „Orpm”.

A gyűrődésgátló funkció működése során érintse meg a Start/Szünet gombot a funkció befejezéséhez. Ha nem hajt végre műveletet, a program alapértelmezés szerint legfeljebb 12 óra elteltével automatikusan befejeződik.

## További funkciók

■ Érintse meg a  gombot a további funkcióbeállítási felület megnyitásához:

A program elindítása előtt szükség szerint további funkciókat is beállíthat, mint például Távirányító, Némítás, Késletetett befejezés, Hideg mosás, Előmosás, Intenzív, Folteltávolítás stb. A program elindítása után a felhasználók beállíthatják a Gyermekzár funkciót, ha szükséges. Forgassa el a főgombot a további funkciók kiválasztásához, érintse meg a „○” gombot a kiválasztás megerősítéséhez, majd érintse meg újra a kiválasztás törléséhez. A világító ikon azt jelzi, hogy a funkció aktív.

A különböző programok különböző kiegészítő funkciókkal rendelkeznek.

## Távirányító

Ezzel a funkcióval kapcsolhatja be és ki a készülék távirányító modulját.

Forgassa el a főgombot a funkció kiválasztásához, érintse meg a „○” gombot, a  ikon világít, és a távirányító funkció be van kapcsolva. Ugyanezzel a művelettel ki lehet kapcsolni a távirányítót.

A távirányító funkció aktiválása előtt ellenőrizze, hogy a WLAN funkció be van-e kapcsolva, megfelelően van-e csatlakoztatva, és az ajtó megfelelően be van-e csukva.

Ha a WLAN funkció be van kapcsolva és normálisan csatlakozik, de a képernyőn a  ikon nem világít, megtekintheti az állapotot, vagy beállíthatja a programparamétereket és a funkcióelemeket (a modell különböző engedélyeitől függően) a mobiltelefonján keresztül, de nem indíthatja el a programot távolról.

Ha a WLAN funkció be van kapcsolva és normálisan csatlakozik, és a képernyőn a  ikon be van kapcsolva, a programparamétereket és a funkcióelemeket mobiltelefonján keresztül állíthatja be, és távolról is elindíthatja a programot.

A Távirányító üzemmód bekapcsolása után, ha egy ideig nem működik a teljes gép és az Alkalmazás, akkor az Energiatakarékos üzemmódba lép, és automatikusan kikapcsol, ha 7 napon belül nem működik.

## Gyermekzár

Annak megakadályozása érdekében, hogy a gyermekek tévedésből működtessék a gépet, és külső interferenciát okozzanak a mosási programmal, ez a gép gyermekzár funkcióval rendelkezik.

Forgassa el a főgombot a funkció kiválasztásához, érintse meg a „○” gombot, a  ikon kigyullad, és ekkor a Gyermekzár funkció be van kapcsolva. Ugyanezzel a művelettel oldható fel a gyermekzár.

A program befejezése után a Gyermekzár funkció automatikusan törődik.

## Némítás

Ez a funkció a riasztási hangon kívül más hangokat is véd, és csökkenti a zajt.

Forgassa el a főgombot a funkció kiválasztásához, és érintse meg a „○” gombot a Némítás funkció be-/kikapcsolásához.

## Befejezés késletetése

Ez a funkció lehetővé teszi, hogy kényelmesen ütemezze a ruhákat. Válassza ki a programot és a funkciót, majd válasz ki a funkciót a foglalás elvégzéséhez.

Forgassa el a főgombot a funkció kiválasztásához, koppintson a „○” gombra a foglalási idő kiválasztási felületre való belépéshez, forgassa el a főgombot a foglalás befejezési idejének kiválasztásához, koppints a „○” elemre, a foglalási idő világít, koppintson a „Start/Szünet” gombra a foglalás megkezdéséhez.

A foglalás beállítása után, a funkció elindítása előtt, ha a felhasználó megváltoztatja a programot, visszaállítja a paramétereket és a funkciókat (kivéve a Gyűrődésgátló funkciót), a foglalás automatikusan törődik;

A foglalási idő a program befejezési ideje, beleértve a program teljes futási idejét, így a foglalási időnek nagyobbnak kell lennie, mint a program futási ideje, és a maximális idő nem haladhatja meg a 24 órát.

 A Befejezés késleltetése funkció elindítása előtt győződjön meg arról, hogy az ajtó megfelelően be van zárva, és a kijelzőn a „” ikon világít.

## Hideg mosás

Ez a funkció hideg vizet használ a mosáshoz, és automatikusan beállíthatja a mosás intenzitását és a vízszintet az energiatakarékos és környezetbarát mosási hatások elérése érdekében.

A program elindítása előtt forgassa el a főgombot a funkció kiválasztásához, és érintse meg a „” gombot a Hideg mosás funkció aktiválásához/ deaktiválásához.

## Előmosás

Ez a funkció egy előmosási időszakot biztosít a fő mosási fázis előtt, és alkalmas erősen szennyezett ruhaneműhöz.

A program elindítása előtt forgassa el a főgombot a funkció kiválasztásához, és érintse meg a „” gombot az Előmosás funkció be-/kikapcsolásához.



## Intenzív

Ez a funkció növeli az intenzív mosási időt és növeli a mosási teljesítményt.

A program elindítása előtt forgassa el a főgombot a funkció kiválasztásához, és érintse meg a „” gombot az Intenzív funkció be-/kikapcsolásához.

## Folteltávolítás

Ez a funkció speciális foltok mosására szolgál.

A program elindítása előtt forgassa el a főgombot a funkció kiválasztásához, és érintse meg a „” gombot a különböző foltípusok kiválasztásához. Egy folt kiválasztása után koppintson a „” ikonra a kiválasztás megerősítéséhez, majd koppintson újra a kiválasztás törléséhez.

A program módosítása esetén a kiválasztott foltípus automatikusan törlődik.

# FUNKCIÓTÁBLÁZAT

Program	Hőm.	Öblítés	Centrifugálás	Gőz	Gyorsabb	Gyűrődésgátló	Gyerekszár	Némítás	Előmosás	Befejezés késleltetése	Intenzív	Folteltávolítás	Hideg mosás
Eco 40-60	-	-	•	-	-	-	•	•	-	•	-	-	-
Cotton (Pamut)	•	•	•	•	•	•	•	•	•	•	•	•	•
Synthetics (Műszálás)	•	•	•	•	•	•	•	•	•	•	•	•	•
Auto (Automatikus)	•	•	•	-	-	•	•	•	•	•	-	-	-
Refresh (Frissítés)	•	-	-	-	-	-	•	•	-	•	-	-	-
Baby Care (Babaápolás)	•	•	•	◦	•	•	•	•	•	•	•	-	-
Allergy Care (Allergiakezelés)	-	•	•	◦	-	•	•	•	•	•	•	-	-
Pets (Háziállatok)	•	•	•	•	-	•	•	•	•	•	•	-	•
Full load 59' (Teljes terhelés 59')	•	•	•	-	-	•	•	•	•	•	-	-	-
Power 39' (Erőteljes 39')	•	•	•	-	•	•	•	•	•	•	-	-	-
Quick 15' (Gyors 15')	•	•	•	-	-	•	•	•	-	•	-	-	-
Bedding (Ágynemű)	•	•	•	-	-	•	•	•	•	•	•	-	•
Wool (Gyapjú)	•	•	•	-	-	-	•	•	-	•	-	-	-
Sportswear (Sportruházat)	•	•	•	-	-	•	•	•	•	•	•	-	•
Down (Le)	•	•	•	-	-	•	•	•	-	•	-	-	-
Rinse+Spin (Öblítés+ Centrifugálás)	-	•	•	-	-	•	•	•	-	•	-	-	-
Drum Clean (Dob tisztítása)	-	-	-	-	-	-	•	•	-	•	-	-	-
Spin (Centrifugálás)	-	-	•	-	-	•	•	•	-	•	-	-	-

• Opcionális funkciók

- Nem opcionális funkciók

◦ Nem leltítható beépített alapértelmezett funkciók

■ Nyomja meg és tartsa lenyomva a  gombot a rendszerfunkciók beállítási felületére való belépéshez. A felhasználók szükség szerint kiválaszthatják a WLAN, az ALKALMAZÁS, a Párosítás, a Nyelv, a Felhasználói program, a Dobtisztítási emlékeztető, a Dobvilágítás, a Rendszer és más rendszerfunkciók beállításait, elforgathatják a főgombot a funkcióopció kiválasztásához, és érintse meg a „○” gombot a kiválasztás megerősítéséhez. A megfelelő ikon világít, jelezve, hogy ez a funkció engedélyezve van.

## WLAN

Forgassa el a főgombot az opció kiválasztásához, érintse meg a „○” gombot a készülék WLAN-funkciójának be-/kikapcsolásához, és hosszan nyomja meg a „○” gombot a készülék WLAN-hálózathoz való csatlakoztatásához.

### A hálózat konfigurálásának lépései:

1. Kapcsolja be a készüléket, nyomja meg hosszan a  gombot, és forgassa el a főgombot a „WLAN” kiválasztásához.
2. Hosszan nyomja meg a „○” gombot a hálózati konfiguráció elindításához, és a képernyőn megjelenik a „Connection” (Csatlakozás) képernyő.
3. Ezután kövesse az ALKALMAZÁS utasításait. Miután a kapcsolat sikeres volt, a képernyőn megjelenik a hálózati konfiguráció sikeres interfésze.
4. Ha nem sikerül, az első lépéstől kezdve megismételheti a műveletet.

## ALKALMAZÁS és párosítás

Ezt a funkciót akkor kell használni, ha a „WLAN” funkció be van kapcsolva, és a kapcsolat normális.

Forgassa el a főgombot az opció kiválasztásához, és érintse meg a „○” gombot a „Felhasználó hozzáadása” és a „Párosítás megszüntetése” beállítási felületéhez.

Miután a készüléket sikeresen csatlakoztatta a hálózathoz és párosította, a készülék távolról vezérelhető a mobiltelefon alkalmazásán keresztül.

## Nyelv

Forgassa el a főgombot ennek az opciónak a kiválasztásához, és érintse meg a „○” gombot a „Nyelv” beállítások felületének megnyitásához. Miután elfordította a főgombot a nyelv kiválasztásához, érintse meg a „○” gombot a kiválasztás megerősítéséhez.

## Felhasználói program

A felhasználók beállíthatják a kezdőlapon megjelenítendő programot.

Forgassa el a főgombot az opció kiválasztásához, és érintse meg a „○” gombot a „Felhasználói program” beállítási felületének megnyitásához.

Forgassa el a főgombot egy program kiválasztásához, érintse meg a „○” gombot a kiválasztás visszavonásához, majd érintse meg újra a kiválasztás megerősítéséhez.

A „Drum Clean” (Dob tisztítása) és az „Eco 40-60” programok nem távolíthatók el a kezdőlapról.

## Dobtisztítási emlékeztető

Ez az opció lehetővé teszi a dob tisztítási emlékeztető ciklusának beállítását.

Forgassa el a főgombot ennek az opciónak a kiválasztásához, és érintse meg a „○” gombot a „Dobtisztítási emlékeztető” beállítási felületének megnyitásához. Forgassa el a főgombot az emlékeztető ciklus kiválasztásához, és érintse meg a „○” gombot a kiválasztás megerősítéséhez.



## Dobvilágítás

Ez az opció lehetővé teszi a dobvilágítás kézi be- és kikapcsolását.

A dobvilágítás bekapcsolása után a dobvilágítás automatikusan világít, amikor a gép be van kapcsolva, a program szünetel, a program befejeződik, vagy amikor a program fut a főgomb elforgatásával vagy egy hatékony gomb megérintésével.

## Rendszer

Ez az opció a beállítási felületeket jeleníti meg, például „Rendszerfrissítés”, „Visszaállítás”, „Demó”, „Üzemeltetési tippek”, „Szoftverlicenck” stb.

 A „Demó” üzemmód bekapcsolása után a program nem indítható el. A „Demó” üzemmódból való kilépéshez nyomja meg és tartsa lenyomva a  gombot a rendszerbeállítások megadásához, forgassa el a főgombot a „Rendszer” kiválasztásához, érintse meg a „○” gombot, forgassa el a főgombot a „Demó” kiválasztásához, és érintse meg a „○” gombot a kikapcsolásához.

# INTELLIGENS HÁLÓZATÉPÍTÉS

Lépjön be okostelefonján vagy táblagépen a „Beállítások” felületre, engedélyezze a Bluetooth- és vezeték nélküli kapcsolatokat, és csatlakozzon egy vezeték nélküli hálózathoz.

## MEGJEGYZÉS:

Ez a készülék támogatja a 2,4 GHz-es Wi-Fi-t.

Ha a Wi-Fi funkció engedélyezve van, a készülék energiafogyasztása megnő. A Wi-Fi teljesítménye azonban kevesebb, mint 2 W, így nem befolyásolja a készülék energiahatékonysági besorolását.

## Letöltés

Keressen a ConnectLife-ban az APP Store-ból okostelefonján vagy táblagépen (Google Play Áruház, Apple App Store), majd lefelé, és telepítse az ALKALMAZÁST.

## MEGJEGYZÉS:

A teljesítmény és a felhasználói élmény javítása érdekében az ALKALMAZÁS előzetes értesítés nélkül frissülhet.

## Bejelentkezés

Be kell jelentkeznie a ConnectLife-ba a fiókjával. Ha nincs ConnectLife-fiókja, új fiókot kell létrehoznia. A részletekért olvassa el az ALKALMAZÁS felhasználói utasításait.





## MEGJEGYZÉS:

Ha már rendelkezik Google-fiókkal, közvetlenül bejelentkezhet Google-fiókjával.



## Eszközkötés

1. Nyissa meg a ConnectLife alkalmazást okostelefonján vagy táblagépen.
2. Kösse össze készülékét a ConnectLife-ban az alábbiak szerint:
  - A. Kattintson a „+” gombra a „Home” (Kezdőlap) felületen, majd válassza az „Add device” (Eszköz hozzáadása) vagy a „Scan” (Szkenelés) lehetőséget.
  - B. Válassza a „Washing Machine” (Mosógép) lehetőséget, vagy kattintson a „Scan QR/BAR code” (QR-/VONALKÓD beolvasása) vagy a „Manual entry” (Kézi bevétel) lehetőségre.
  - C. Olvassa be a készülék „QR/VONALKÓDJÁT”, vagy manuálisan adja meg az „AUID/SN” eszközt. Ha nem találja, kattintson a „(?)” gombra az utasításokért.
  - D. Olvassa el az utasításokat, és működtesse a készüléket, amíg „Networking” (Hálózatba kapcsolódás) vagy „Binding” (Kötés) állapotba nem kerül, majd kattintson a „NEXT” (TOVÁBB) gombra.
  - E. Az ALKALMAZÁS elkezd keresni a készüléket. A keresési listából kiválaszthatja a kívánt készüléket. Ha nem található, ellenőrizze, hogy aktiválva van-e a Bluetooth. Tartsa a Bluetooth-t aktív üzemmódban, majd kattintson a „NEXT” (TOVÁBB) gombra.
  - F. Válassza ki az otthoni Wi-Fi-t, adja meg a jelszót, és kattintson a „CONNECT” (CSATLAKOZÁS) gombra. A készülék elindítja a csatlakoztatási és kötési folyamatot.
  - G. A sikeres kötés után beállíthatja a készülék nevét és a helyiséget, amelyben található.
  - H. A készülék most már távolról is vezérelhető az ALKALMAZÁSON keresztül.

## Párosítás megszüntetése

1. Párosítás megszüntetése a készüléken:
  - A. Ellenőrizze, hogy a „WLAN” funkció be van-e kapcsolva, és megfelelően van-e csatlakoztatva.
  - B. Nyomja meg és tartsa lenyomva a  gombot a rendszerfunkciók beállítási felületére való belépéshez.
  - C. Forgassa el a főgombot az „APP and Pairing” (ALKALMAZÁS és párosítás) kiválasztásához, és érintse meg az  gombot a kiválasztás megerősítéséhez.
  - D. Forgassa el a főgombot az „Unpair” (Párosítás megszüntetése) kiválasztásához, és érintse meg a  gombot a kiválasztás megerősítéséhez.
  - E. Válassza a „SURE” (BIZTOS) lehetőséget, és koppintson a  elemre az összes kötés párosításának megszüntetéséhez.
2. Szüntesse meg a párosítást az intelligens eszközön:
  - A. Válassza ki és koppintson a megszüntetni kívánt készülékre a „Devices” (Eszközök) oldalon.
  - B. A beállítások oldalra való belépéshez koppintson a „Settings” (Beállítások) lehetőségre.
  - C. Érintse meg a „Remove Device” (Eszköz eltávolítása) gombot a készülék párosításának megszüntetéséhez a ConnectLife alkalmazásban.

## Adattörlés

Nyomja meg és tartsa lenyomva a  gombot a rendszerbeállítások megadásához. Forgassa el a főgombot a „System” (Rendszer) kiválasztásához, és érintse meg a  gombot. Forgassa el a főgombot a „Reset” (Visszaállítás) kiválasztásához, és érintse meg a  gombot. A rendszer alaphelyzetbe állításához kövesse a képernyőn megjelenő utasításokat. A rendszer visszaállítása után a felhasználó eszközén tárolt adatok törlődnek.

## A PROGRAM INDÍTÁSA

Válassza ki a program és a funkció paramétereit, és erősítse meg, hogy a mosószeret hozzáadták a mosószerdobozhoz, majd érintse meg a Start/Szünet gombot a program elindításához.

## A PROGRAM VÉGE

Amikor a program véget ér, a készülék hangjelzést ad, és a kijelzőn megjelenik a vége interfész. A vége interfész mutatja a program energiafogyasztását, futási idejét, vízfogyasztását és az öblítések számát (ha a szárítási funkció vagy a gyűrdésgátló funkció hozzá van adva, a kijelző interfész más lesz a program befejezése után). A kikapcsoláshoz nyomja meg a bekapcsológombot. Ha egy ideig nem végez semmilyen műveletet, a készülék automatikusan kikapcsolja a képernyőt. Ha a képernyő kikapcsolása után egy ideig nem végez semmilyen műveletet, a készülék automatikusan kikapcsol.



A program befejezése után kapcsolja ki a készülék áramellátását, zárja el a csapot, húzza ki a tápkábelt az aljzatból, nyissa ki az ajtót, és vegye ki a ruhaneműt a dobból.



Egyes programok mosás előtt automatikusan érzékelik a ruhanemű súlyát, és a program időtartama automatikusan módosul.

# A PROGRAM MEGSZAKÍTÁSA ÉS MÓDOSÍTÁSA

## A PROGRAM MEGSZAKÍTÁSA

A program működés közbeni leállításához vagy törléséhez ki kell kapcsolnia a készüléket.

## A PROGRAM MÓDOSÍTÁSA

A program működés közbeni módosításához kapcsolja ki, majd be a készüléket, válassza ki a kívánt programot és az extra funkciókat, majd nyomja meg a „**Start/Szünet**” gombot az új program elindításához.

## A PROGRAM SZÜNETELTETÉSE

A program működése közben a „**Start/Szünet**” gomb megnyomásával bármikor szüneteltethető a program. Amikor a program szünetel/villog az idő hátralévő részében a kijelzőn, a program szünetel. Ha a következő feltételek teljesülnek, az ajtózár automatikusan kinyílik, és az ajtó kinyitható.

1. A dob hőmérsékletének alacsonyabbnak kell lennie a beállított biztonsági értéknél;
2. A dob vízszintjének alacsonyabbnak kell lennie a beállított biztonsági értéknél.

A program folytatásához először csukja be az ajtót, majd nyomja meg a „**Start/Szünet**” gombot.

A mosási/szárítási program szünetel, és újraindításkor a program attól a ponttól folytatódik, ahol megszakadt. A centrifugálási program szünetel, és amikor újraindul, a program a centrifugálási ciklus elejéről indul.

## RUHÁK HOZZÁADÁSA

Ha ruhákat kell hozzáadnia a program működése során, nyomja meg a „**Start/Szünet**” gombot, a program szünetel, és a kijelzőn megjelenő program szünetel/villog az idő hátralévő részében. Ha a biztonsági feltételek teljesülnek, az ajtózár automatikusan kinyílik, és az ajtózár ikon kialszik (egyes modelleknél a „Ruhák hozzáadása”  ikon világít), kinyithatja az ajtót a ruhák hozzáadásához. Ha az ajtózár ikon nem alszik ki, az ajtónyitás feltételei nem teljesülnek, és nem adhat hozzá ruhát félúton.

 Ha a mosás során jelentős mennyiségű extra ruhát ad hozzá, és a vízszint nem elegendő, a tisztítás hatékonysága csökkenhet, mivel a készülék a vízbevitelt a ruhanemű kezdeti súlya alapján számítja ki. A nem elegendő víz a sűrűlódás miatt a ruhanemű károsodását is okozhatja, és a mosási idő meghosszabbodik.

## HIBA

Hiba esetén a program megszakad.

A villogó jelzőfények és egy hangjelzés figyelmeztet az ilyen eseményre (lásd a HIBAKÓDOK ÉS HIBAELEHÁRÍTÁS című fejezetet), és a hibakód (F:XX) megjelenik a képernyőn.

## ÁRAMELLÁTÁSI HIBA

Áramkimaradás esetén a mosási program megszakad. Az áramellátás helyreállítása után a program attól a ponttól folytatódik, ahol megszakadt.

 Ha áramkimaradás után még mindig van víz a készülékben, ne nyissa ki az ajtót, amíg kézzel le nem ürítette a vizet a szivattyúsűrű segítségével.

# VÉSZHELYZETI AJTÓ KINYITÁSA

Abban az esetben, ha áramkimaradás vagy más különleges körülmények miatt nem nyílik ki az ajtó, a szivattyúfedélen lévő ajtózáró kar használható vészhelyzeti nyitásra.

## ⚠ MEGJEGYZÉS:

1. Ne használja ezt a funkciót, ha a készülék normálisan működik.
2. Használat előtt győződjön meg arról, hogy a belső dob leállt a centrifugálással, a hőmérséklet biztonságos, és a vízszint a ruhanemű bemenete alatt van. Ha a vízszint meghaladja a ruhanemű bemenetét, engedje le a vizet a kifolyócsövön keresztül (ha van), vagy lassan csavarja ki a szivattyú szűrőjét.
3. Működési mód: Nyissa ki a szivattyú fedelét, és egy szerszámmal húzza le az ajtózáró kart. Az ajtó ezután kinyitható (az ábrán látható módon). Az ajtó kinyitása után állítsa vissza az ajtózáró kart az eredeti helyzetébe.

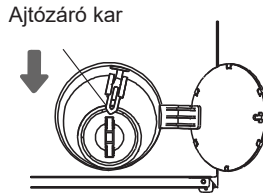

# KARBANTARTÁS ÉS TISZTÍTÁS

 A rendszeres karbantartás meghosszabbíthatja a készülék élettartamát. Karbantartás előtt húzza ki a készüléket a hálózati konnektorból, és zárja el a vízcsapot.

 Gyermek nem tisztíthatják a készüléket, és nem végezhetnek karbantartási feladatokat megfelelő felügyelet nélkül.

## A MOSÓSZERFIÓK TISZTÍTÁSA

 Rendszeresen tisztítsa meg a mosószerfiókat.

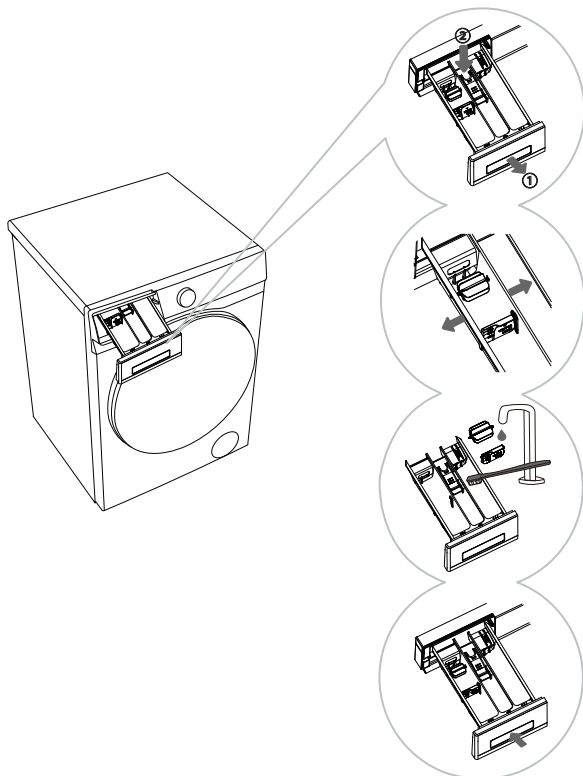



**1** Húzza ki a mosószeres dobozt. Nyomja meg a mosószeres doboz kis fülét a mosószeres doboz kihúzásához. (Lásd a bal oldali ábrán a nyílal jelzett pozíciót.)

**2** Óvatosan hajlítsa meg kézzel a mosószeres doboz fő mosási rekeszét, hogy enyhén deformálódjon, majd távolítsa el a terelőt és a görgőt.

**3** Használjon keféét a terelő, a henger és a mosószeres doboz külön tisztításához.

**4** Tisztítsa meg a mosószeres doboz alját a maradék mosószerrel, és törölje szárazra. Miután letörölte a terelőt és a görgőt, helyezze vissza azokat az eredeti helyükre, és helyezze vissza a mosószeres dobozt a helyére.

 A görgő telepítésekor győződjön meg arról, hogy a görgő mindkét végén lévő pozicionáló oszlopok megegyeznek a mosószeres doboz pozicionáló furataival.

 Ne tegye a mosószeres dobozt a mosogatógépbe mosogatáshoz.

## A VÍZELLÁTÓ TÖMLŐ, A MOSÓSZER-ADAGOLÓ HÁZ ÉS A GUMI AJTÓTÖMÍTÉS TISZTÍTÁSA

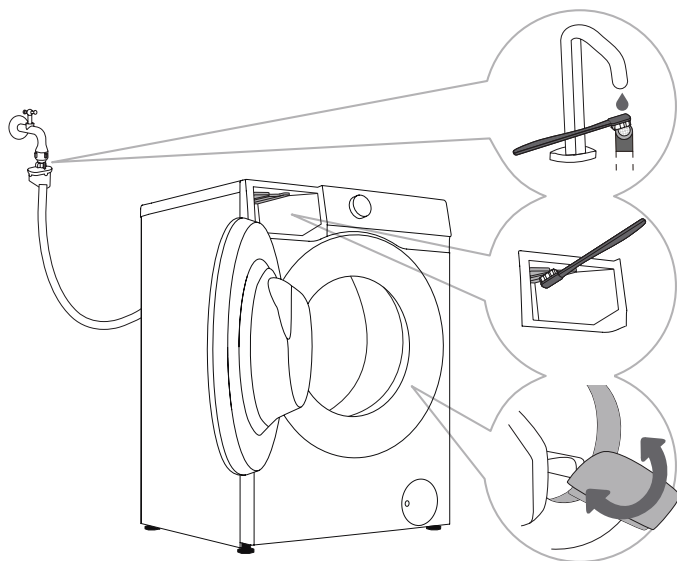

**1** Rendszeresen ellenőrizze a vízellátó tömlőszűrőt.

**2** Ecsettel tisztítsa meg a mosószert adagoló teljes házáat, különösen a tetején található fúvókákat.

**3** Minden mosás után törölje le a gumi ajtó-tömítést, hogy meghosszabbítsa annak élettartamát. A tömítés penészesedésének megakadályozása érdekében hagyja az ajtót mosás után kissé nyitva, hogy a nedvesség elpárologjon, mielőtt becsukná az ajtót.

# A SZIVATTYÚSZŰRŐ TISZTÍTÁSA

 A szivattyúszűrő tisztításakor víz folyhat ki. Ezért ajánlatos nedvszívó kendőt helyezni a padlóra. Győződjön meg arról, hogy a víz lehűlt, mielőtt kiengedi a készülékből.

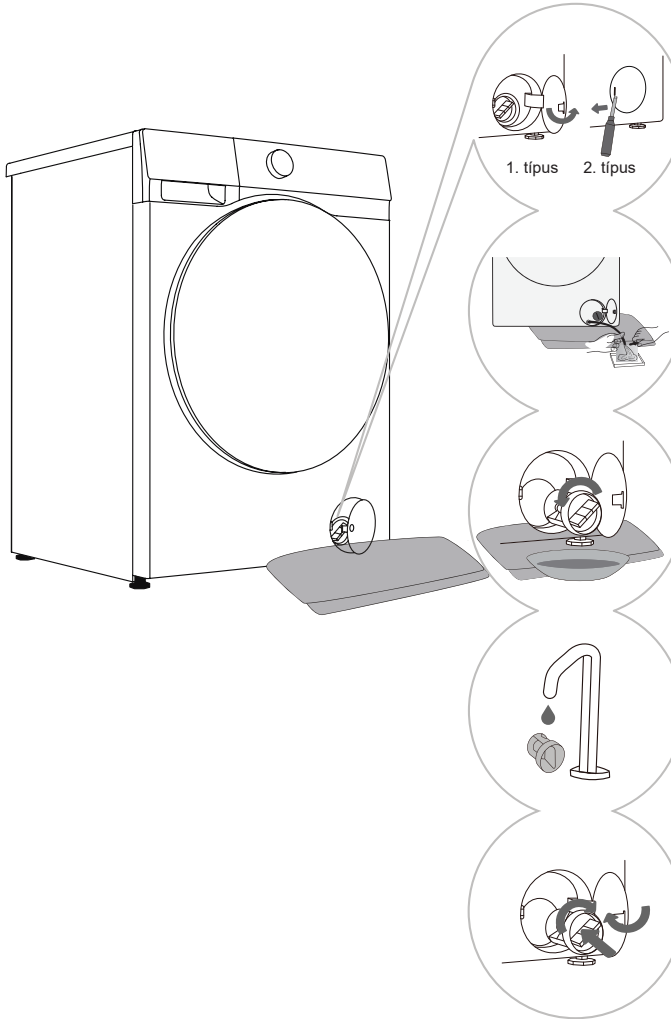

**1** Nyissaki a szivattyúszűrő fedelét. 1. típus: Nyomja meg a szivattyúszűrő fedelét a kinyitáshoz. 2. típus: Használjon megfelelő szerszámot (laposfejű csavarhúzó vagy hasonló eszközt) a szivattyúszűrő fedelének kinyitásához. (A típus modelltől függően változik.)

**2** Helyezzen egy törülközőt a szűrőfedél alá. Ha a készülék kifolyócsővel van ellátva, helyezze a tömlő végét egy tartályba. Forgassa el a kifolyócső dugóját, amíg meg nem lazul, és távolítsa el, hogy a víz természetesen kifolyhasson. Ezután szerelje vissza a kifolyócső dugóját. Ha nincs beszerelve kifolyócső, akkor helyezzen egy tartályt a szivattyúszűrő alá. (A típus modelltől függően változik.)

**3** Lassan forgassa el a szivattyúszűrőt az óramutató járásával ellentétes irányba. Húzza ki a szivattyú szűrőjét, hogy a víz lassan kifolyjon.

**4** Tisztítsa meg a szivattyúszűrőt folyó víz alatt.

**5** Helyezze vissza a szivattyúszűrőt az ábrán látható módon, és húzza meg az óramutató járásával megegyező irányba forgatva. A jó tömítés érdekében a szűrőtömítés felületének tisztának kell lennie.

 A szivattyúszűrőt időben meg kell tisztítani, különösen a nagyon gyapjas, gyapjas vagy nagyon régi ruhák mosása után.

 Tisztítsa meg a szivattyúszűrőt is, ha a készülék nem tudja elindítani a centrifugálási ciklust, vagy ha törmelék van a szivattyúban (gombok, érmék, hajtűk vagy kapcsok stb.).

 Ne nyissa ki a szivattyúszűrőt a készülék működése közben. Ne működtesse a készüléket, amíg a szivattyúszűrő nincs biztonságosan beszerelve, hogy elkerülje a szivárgást vagy a hibás működést.

# A BEMENETI SZŰRŐ TISZTÍTÁSA

Rendszeresen ellenőrizze és tisztítsa meg a bemeneti szűrőt. Ha a vízellátás lassú, azonnal tisztítsa meg a bemeneti szűrőt. A kezelési eljárások a következők:

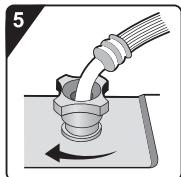
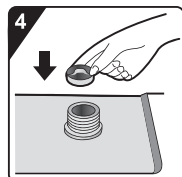
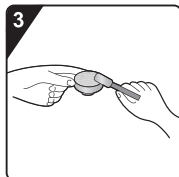
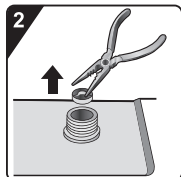
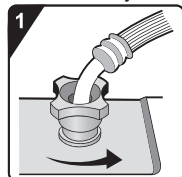

**1** Zárja el a vízcsapot, és csavarja le a vízellátó tömlőt.

**2** Távolítsa el a bemeneti szűrőt.

**3** Tisztítsa meg a bemeneti szűrőt.

**4** Szerelje vissza a bemeneti szűrőt.

**5** Csatlakoztassa a vízellátó tömlőt. Nyissa ki a vízcsapot, és győződjön meg arról, hogy nincs szivárgás a csatlakozásnál.

 A bemeneti szűrő összegyűjti a szennyeződések és az üledéket a vízellátásból. Javasoljuk, hogy legalább hathavonta tisztítsa meg, vagy gyakrabban, ha kemény víz van, vagy ha észreveszi a vízkő felhalmozódását.

# A KÜLSŐ RÉSZ TISZTÍTÁSA

 **Tisztítás előtt mindig húzza ki a készüléket a hálózati konnektorból.**

Tisztítsa meg a készülék külsejét és a kijelzőegységet puha, nedves pamutkendővel és vízzel. Ezután puha, száraz ruhával törölje szárazra a készüléket.

 **Ne használjon olyan oldószereket vagy tisztítószerket, amelyek károsíthatják a készüléket (tartsa be a tisztítószer gyártójának ajánlásait és figyelmeztetéseit).**

Tisztítsa meg a készülék ajtaját egy nedves ruhával, majd törölje szárazra egy puha, száraz ruhával.

 **Ne használjon túl sok vizet a készülék tisztításához.**

# HIBAEELHÁRÍTÁS

A készülék számos automatikus biztonsági funkcióval van felszerelve a hibák észlelése és a hatékony biztonsági intézkedések időben történő megtétele érdekében.

Ezek a hibák általában kisebbek és gyorsan kijavíthatók.

Ha a készülék nem működik megfelelően, hibaüzenet jelenik meg a képernyőn. Kérjük, olvassa el a figyelmeztető üzenetet a megfelelő intézkedéshez.

**Ha az ajánlott hibaelhárítási módszerek nem oldják meg a problémát, forduljon az értékesítés utáni szervizhez.**

A felhasználó vállal minden felelősséget az általa vagy illetéktelen személy által végzett javításokból eredő következményekért.

Hibajelenség	Ajánlott ellenintézkedések
<b>A gép nem indul el</b>	<ul style="list-style-type: none"><li>◇ Ellenőrizze, hogy a tápkábel be van-e dugva a csatlakozóaljzatba, és hogy az aljzat működik-e (egy másik készülékkel tesztelve).</li><li>◇ Ellenőrizze, hogy az ajtó megfelelően be van-e csukva.</li><li>◇ Ellenőrizze, hogy a „Start/Szünet” gomb meg van-e nyomva.</li></ul> <p><b>A gép normál működés közben leáll</b></p> <ul style="list-style-type: none"><li>◇ Ellenőrizze, hogy az ajtó megfelelően be van-e csukva. Csukja be az ajtót, és nyomja meg a „Start/Szünet” gombot.</li><li>◇ Ellenőrizze, hogy nincs-e túlzott hab. A készülék szüneteltetheti a programot habzásmentesítés céljából. A habmentesítési folyamat után a készülék automatikusan folytatja a működést.</li><li>◇ Ellenőrizze, hogy a biztonsági védelem aktiválva van-e.</li></ul>
<b>A program kezdetén megjelenített idő növekszik vagy csökken</b>	<p>Ez a készülék adaptív beállítása a mosási időt befolyásoló tényezőkhöz.</p> <ul style="list-style-type: none"><li>◇ Túlzott habképződés.</li><li>◇ A nagyméretű ruhanemű által okozott kiegyensúlyozatlanság.</li><li>◇ Hosszabb melegítési idő az alacsony vízbeviteli hőmérséklet miatt.</li></ul> <p>Ezeknek a tényezőknek köszönhetően a fennmaradó kijelzett idő újraszámításra és ennek megfelelően frissítésre kerül (ha a készülék kiegyensúlyozatlansági beállítást végez, a kijelzett idő változatlan marad). Ezenkívül a készülék érzékeli a terhelést a vízellátás során, és ennek megfelelően állítja be a program időtartamát (fuzzy vezérlés).</p>
<b>Maradék mosószer vagy egyéb adalékanyagok a mosószerfiókban mosás után</b>	<ul style="list-style-type: none"><li>◇ Ellenőrizze, hogy a mosószerfiók megfelelően van-e behelyezve és tisztán van-e tartva.</li><li>◇ Ellenőrizze, hogy a víznyomás normális-e, és hogy a bemeneti szűrő eltömődött-e (lásd a „KARBANTARTÁS ÉS TISZTÍTÁS” fejezetet).</li></ul>
<b>Kellemetlen szag a gépben</b>	<ul style="list-style-type: none"><li>◇ A kellemetlen szagot a készülék belsejében lévő gumianyagok okozhatják. Ez a gumiszag, amely néhány használat után eloszlik.</li></ul>

 A jóállás nem terjed ki a külső tényezőkből (villámcsapás, elektromos hálózat meghibásodása, természeti katasztrófák stb.) eredő hibákra vaav meghibásodásokra.

Hibajelenség	Ajánlott ellenintézkedések
<p><b>Rendellenes hang/zaj mosás közben</b></p>	<ul style="list-style-type: none"> <li>◇ Idegen tárgyak, például kulcsok, érmék vagy csapok eshetnek a dobba. Állítsa le a készüléket, és ellenőrizze, hogy nincsenek-e idegen tárgyak a dobban. Ha a zaj az újraindítás után továbbra is fennáll, kérjük, forduljon az értékesítés utáni szervizhez.</li> <li>◇ A ruhanemű egyenetlenül oszlik el a dobban. Szüneteltesse a programot, nyissa ki az ajtót, és ossza szét a ruhaneműt.</li> </ul>
<p><b>Erős rezgések centrifugálás közben</b></p>	<ul style="list-style-type: none"> <li>◇ Ellenőrizze, hogy a készülék vízszintes-e, és hogy mind a négy láb szilárdan ül-e a padlón.</li> <li>◇ Ellenőrizze, hogy a szállítócsavarokat/rudakat eltávolították-e.</li> <li>◇ A szállítócsavart-/rudakat a készülék használata előtt el kell távolítani.</li> <li>◇ Ellenőrizze, hogy az összes habtámaszt eltávolították-e a készülék aljáról.</li> </ul>
<p><b>Gyenge centrifugáló hatás</b></p>	<p>A készülék egyensúlyérzékelő és -javító rendszerrel van felszerelve. A nehéz ruhák (pl. fürdőköpenyek) által okozott kiegyensúlyozatlanság észlelése és több centrifugálási kísérlet után a rendszer automatikusan csökkenti a centrifugálási sebességet, vagy akár leállítja a centrifugálási folyamatot a készülék védelme érdekében.</p> <ul style="list-style-type: none"> <li>◇ Ha a ruhanemű a centrifugálás után még mindig nagyon nedves, vegye ki a ruhaneműt a dobból, rázza ki, majd válassza ki újra a centrifugálási programot.</li> <li>◇ A túlzott habképződés károsíthatja a centrifugálás hatását. Ügyeljen arra, hogy megfelelő mennyiségű alacsony habzású mosószert használjon.</li> <li>◇ Ellenőrizze, hogy a centrifugálási sebesség „0” vagy „Nincs centrifugálás” értékre van-e állítva.</li> </ul>
<p><b>Vízszivárgás</b></p>	<ul style="list-style-type: none"> <li>◇ Szivárgás a vízellátó tömlőből. Ellenőrizze a csap és a vízellátó tömlő csatlakozója közötti csatlakozást szivárgás szempontjából. Ha szivárog, tekerje a tömítésszalagot a csap végére, vagy cserélje ki a csapot. Javasoljuk, hogy ellenőrizze a vízellátó tömlő csatlakozója és a bemeneti szelep közötti csatlakozást. Húzza meg a csatlakozást a szivárgások kiküszöbölése érdekében.</li> <li>◇ Szivárgás a kifolyócsőből. Felülről leeresztett modellek esetében a kifolyócső bilincseit nem szabad eltávolítani, mivel ez folyamatos vízleeresztést eredményez.</li> <li>◇ Szivárgás a mosószerfiókból. A mosószerfiók nincs szorosan lezárva. Nyomja meg a fogantyút a mosószerfiók szoros bezárásához.</li> <li>◇ Szivárgás az ajtó tömítésből. Ellenőrizze az ajtó tömítést, hogy nincsenek-e rajta idegen tárgyak, és szükség esetén tisztítsa meg.</li> </ul>
<p><b>Gyűrött ruhanemű</b></p>	<ul style="list-style-type: none"> <li>◇ A ruhaneműt nem távolítja el azonnal a dobból. A mosási ciklus befejezése után azonnal vegye ki a ruhaneműt a dobból.</li> <li>◇ A készülék túl van terhelve. A dob nem lehet tele ruhával, és az ajtónak könnyen becsukhatónak kell lennie.</li> <li>◇ A centrifugálási sebesség túl magas. Állítsa be a ruhanemű típusának megfelelő centrifugálási sebességet.</li> </ul>

## SZÁRÍTÁSI HIBA (SZÁRÍTÓGÉPES MODELLEK ESETÉN)

Hibajelenség	Ajánlott ellenintézkedések
<b>A készülék nem végez szárítási folyamatot</b>	<ul style="list-style-type: none"> <li>◇ Ellenőrizze, hogy a szárítási program be van-e állítva.</li> <li>◇ Ellenőrizze, hogy a vízcsap nyitva van-e.</li> <li>◇ Ellenőrizze, hogy az ajtó megfelelően be van-e csukva.</li> <li>◇ Ellenőrizze, hogy a töltet nem túl nagy-e (a kapacitáskövetelményeket lásd a PROGRAMTÁBLÁZATBAN), és vegye ki a ruhanemű egy részét, hogy újra megszáradjon.</li> </ul>
<b>Gyenge szárító hatás</b>	<ul style="list-style-type: none"> <li>◇ Ellenőrizze, hogy a töltet nem túlzott-e. Ha igen, nem kielégítő szárítóhatást és fokozott gyűrődést okoz. Különítse el a ruhaneműt a dobban az egyedi szárításhoz.</li> <li>◇ Ellenőrizze, hogy a nehezebb darabokat (pl. vastag pamut) összekeverik-e könnyebbekkel (pl. szintetikus szövetek).</li> <li>◇ Szárítsa külön-külön a ruhaneműt típus szerint.</li> </ul>
<b>Túl hosszú száradási idő</b>	<ul style="list-style-type: none"> <li>◇ Ellenőrizze, hogy a töltet nem túl nagy-e (a kapacitáskövetelményeket lásd a PROGRAMTÁBLÁZATBAN), és vegye ki a ruhanemű egy részét, hogy újra megszáradjon.</li> <li>◇ A ruhanemű nincs megfelelően centrifugálva (útmutatásért lásd a „Gyenge centrifugálási hatás” című részt).</li> <li>◇ Nagy mennyiségű vastagabb ruhanemű (pl. farmer).</li> </ul>
<b>Kellemetlen szag szárítás közben</b>	<ul style="list-style-type: none"> <li>◇ Erős kémiai szagú mosószeres vagy öblítők használata szagokat okozhat a szárítás során.</li> <li>◇ Ha a készüléket nem tisztítja meg alaposan, a maradék szennyeződések a szárítás során szagokat okozhatnak. Rendszeresen tisztítsa meg a készüléket (lásd a „KARBANTARTÁS ÉS TISZTÍTÁS” című fejezetet), és szárítás után azonnal távolítsa el a ruhaneműt.</li> </ul>

# HIBAKÓDOK ÉS HIBAEELHÁRÍTÁS

Ha az egység nem működik megfelelően, és a következő kódok jelennek meg, ez nem feltétlenül jelez hibát. Olvassa el a HIBAKÓDOKAT a megfelelő intézkedéshez.

Probléma/Hiba	Leírás	Mi a teendő?
<b>F01</b>	<b>Vízbeáramlási hiba</b>	Ellenőrizze a következőket: 1. A vízcsap nyitva van? Túl alacsony a nyomás? 2. A vízellátó tömlő be van csípve? 3. A bemeneti szűrő eltömődött? 4. A vízellátó tömlő befagyott? A hibaelhárítás befejezése után nyomja meg a „Start/ Szünet” gombot a működés folytatásához.
<b>F03</b>	<b>Vízűrítési hiba</b>	Ellenőrizze a következőket: 1. A kifolyócső becsípődött? Átfolyik a víz a tömlőn? 2. Eltömődött a kifolyócső szűrője? 3. Fagyott a kifolyócső? A hibaelhárítás befejezése után nyomja meg a „Start/ Szünet” gombot a működés folytatásához.
<b>F24</b>	<b>Túlcsordulás</b>	Szüneteltesse és indítsa újra a programot. Ha a készülék továbbra is túlfolyik, zárja el a vízcsapot, és lépjen kapcsolatba egy szerviztechnikussal.
<b>F13</b>	<b>Ajtózár hiba</b>	Az ajtó zárva van, de nem lehet bezárni. Kapcsolja ki, majd be a készüléket. Ezután indítsa újra a mosási programot. Ha a hiba továbbra is fennáll, forduljon a szerviztechnikushoz.
<b>F14</b>	<b>Ajtónyitási hiba</b>	Az ajtó zárva van, de nem lehet kinyitni. Kapcsolja ki, majd be a készüléket. Ha a hiba továbbra is fennáll, forduljon a szerviztechnikushoz.
<b>Egyéb</b>	<b>Elektronikus modul hiba</b>	Kapcsolja ki, majd be a készüléket. Indítsa újra a mosogatóprogramot. Ha a hiba továbbra is fennáll, forduljon a szerviztechnikushoz.
<b>Kiegyensúlyozatlanság</b>	<b>Kiegyensúlyozatlanság riasztás</b>	A kiegyensúlyozatlansági riasztást a következő módszerekkel kell megoldani: 1. A ruhanemű összegabalyodása Ha a ruhanemű összegabalyodott, először kapcsolja ki a készüléket, nyissa ki az ajtót, rázza ki a ruhaneműt, és tegye vissza a dobba. Ezután csukja be az ajtót, és válassza ki ismét a centrifugálási programot. 2. Alulsúlyozott ruhanemű Kapcsolja ki a készüléket, nyissa ki az ajtót, és töltsön be további ruhákat (vagy egy vagy két törülközőt). Ezután zárja be az ajtót, és válassza ki ismét a centrifugálási programot.
<b>F15-F18</b>	<b>Rendellenes szárítás (szárítógépek modelljeihez)</b>	Kapcsolja ki, majd be a készüléket.

# SZERVIZELÉS

## MIELŐTT HÍVNA EGY SZERVIZTECHNIKUST

Amikor kapcsolatba lép a szervizközponttal, kérjük, adja meg a készülék modelljét.

A modell, a kód / ID, a típus és a sorozatszám a készülék adattábláján található.

 Hiba esetén csak a hivatalos gyártók által jóváhagyott pótalkatrészeket használjon.

 A készülék helytelen csatlakoztatásából vagy helytelen használatából eredő javítási vagy jótállási igényekre a jótállás nem terjed ki. Ilyen esetekben a javítás költsége a felhasználót terheli.

## HASZNÁLATI JAVASLATOK

Amikor először mossa ki a színes ruhákat, színenként külön mossa ki őket.

Kisebb mennyiségben mossa ki az erősen szennyezett ruhaneműt, megnövelt mennyiségű mosóporral vagy előmosási ciklussal (ha van ilyen). Mosás előtt vigyen fel speciális célú feltöltévolítót a makacs foltokra. Javasoljuk, hogy olvassa el a „feltöltévolítási tippeket”.

Ha gyakran mossa a ruhákat alacsony hőmérsékleten és folyékony mosószerekkel, a baktériumok kialakulhatnak és szagot okozhatnak a készülékben. Az ilyen szagok elkerülése érdekében javasoljuk, hogy időről időre futtassa a „Drum Clean” (Dob tisztítása) (vagy más magas hőmérsékletű programok) funkciót.

Javasoljuk, hogy kerülje a nagyon kis mennyiségű ruhanemű mosását, mivel ez túlzott energiafelhasználáshoz és a készülék gyenge teljesítményéhez vezet.

Lazítsa meg az összecukott vagy összegabalyodott ruhaneműt, mielőtt a dobba helyezi.

Csak mosogatószereket használjon a készülékhez.

Ha a vízkeménység meghaladja a 14 dH-t, vízlágyítót kell használni. A vízlágyítók helytelen használatából eredő fűtési károkra a jótállás nem terjed ki. Ellenőrizze a vízkeménységre vonatkozó információkat a helyi vízellátó cégnél vagy hatóságánál.

Klóralapú fehérítők használata nem ajánlott, mivel azok károsíthatják a fűtőberendezést.

Ha vízkőoldót, fehérítőt vagy színezéket használ, csak olyat használjon, amely alkalmas a készülékhez.

Ne használjon oldószereket vagy hasonló vegyszereket (pl. festékhígítót, terpentint, benzint).

Ne töltsön keményített por alakú mosószert a mosószert-adagolóba, mivel ez eltömítheti a készülék csöveit.

A por- alakú vagy folyékony mosószert a gyártó utasításainak, a mosási hőmérsékletnek és a kiválasztott programnak megfelelően kell hozzáadni.

Ha koncentrált folyékony mosószereket használ, javasoljuk, hogy vízzel hígítsa őket, hogy elkerülje a mosószertartályok lefolyójának eltömődését.

A folyékony mosószert alkalmas előmosási ciklus nélküli mosási programhoz.

Ügyeljen arra, hogy elkerülje a mosószert és az öblítő összekeverését.

Magasabb centrifugálási sebesség esetén kevesebb maradék nedvesség lesz a ruhaneműben. Ennek eredményeként a szárítógépben történő szárítás gazdaságosabb és gyorsabb lesz.

# FOLTELTÁVOLÍTÁSI TIPPEK

A speciális célú folteltávolítók használata előtt próbálgon meg olyan természetes módszereket használni, amelyek kevésbé makacs foltok esetén nem károsítják a környezetet. Az időben történő kezelés azonban megkönnyíti a foltok eltávolítását! Távolítsa el a foltokat hideg (langyos) vízzel történő öblítéssel - de soha ne forró vízzel!

Foltok	Folteltávolítás
Sár	Amikor a folt megszáradt, először kaparja le a ruhaneműről, mielőtt kimosná a készülékben. Ha a folt makacs, áztassa be egy enzimalapú folteltávolítóval a mosás előtt. Ha a folt nem makacs, akkor mossa ki a ruhát folyékony vagy por tisztítószerrel és vízzel a mosás előtt.
Izzadásgátló	A készülékben való mosás előtt vigyen fel folyékony mosószert a ruhaneműre. Vigye fel a folteltávolítót a makacs foltokra. Alternatív megoldásként használjon oxigénalapú fehérítőt a mosáshoz.
Tea	Áztassa vagy öblítse le a ruhaneműt hideg vízben, és szükség esetén adjon hozzá folteltávolítót.
Csokoládé	Áztassa vagy öblítse le a ruhaneműt langyos szappanos vízzel. Ezután vigye fel a citromlevet és öblítse le.
Tinta	A készülékben történő mosás előtt tegyen folteltávolítót a foltra. Használhat denaturált alkoholt is. Fordítsa ki a ruhaneműt, és helyezzen egy papírtörlet a folt alá. Használja a folt hátoldalán lévő alkoholt. A folyamat végén alaposan öblítse le a ruhaneműt.
Filchegyű tollak	Hígítson fel némi keményítőt vízben, és vigye fel a foltra. Amikor megszáradt, ecsettel kaparja le. Ezután tegye a ruhaneműt a készülékbe mosáshoz.
Baba (vizelet, sár, ételfoltok)	A készülékben való mosás előtt legalább fél órán át áztassa a foltokat langyos vízben. A foltok könnyebb eltávolítása érdekében adjon hozzá egy enzimalapú folteltávolítót.
Fű	A készülékben való mosás előtt áztassa a ruhaneműt enzimalapú folteltávolítóba. A fűfoltok hígított citromlében vagy desztillált ecetben történő áztatással (kb. 1 órán át) is eltávolíthatók.
Tojás	Áztassa a ruhaneműt enzimalapú folteltávolítóba. Áztassa hideg vízben legalább 30 percig, vagy néhány óráig, ha a foltok makacsok. Ezután mossa le a készülékben.
Kávé	Áztassa a ruhaneműt sós vízbe. Ha a folt nem friss, áztassa glicerin, ammónia és alkohol keverékével.
Cipőkrém	Kenje be főzőolajjal a foltot, és öblítse le.
Vér	Friss folt - Öblítse le a ruhaneműt hideg vízzel, és mossa ki a készülékben. Száritott folt - Áztassa a ruhaneműt enzimalapú folteltávolítóba. Ezután mossa le a készülékben. Ha a folt nem tűnik el, próbálja meg eltávolítani a ruhájához megfelelő fehérítővel.

Foltok	Folteltávolítás
Ragasztó, rágógumi	Helyezze a ruhaneműt egy zacskóba, és tegye a fagyaszttóba, amíg a folt megszilárdul. Ezután tompa késsel távolítsa el. Hígítsa fel a foltot egy előmosó folteltávolítóval, és alaposan öblítse le. Végül mossa ki a ruhaneműt a készülékben.
Smink	Használjon folteltávolítót az előmosáshoz, majd mossa le a készülékben.
Vaj	A készülékben való mosás előtt tegyen folteltávolítót a ruhaneműre. Ezután öblítse le forró vízzel (amennyire a szövet engedi).
Tej	Áztassa a ruhaneműt enzimalapú folteltávolítóba. Áztassa legalább 30 percig, vagy néhány óráig, ha a foltok makacsok. Ezután mossa le a készülékben.
Gyümölcslé	Vigyen fel só és víz keverékét a foltra. Hagyja hatni egy ideig, majd öblítse le. A készülékben történő mosás előtt szódabikarbónát, desztillált ecetet vagy citromlevet kenhet a foltra. Régi foltok esetén használjon glicerint. 20 perc elteltével öblítse le hideg vízzel. Végül mossa ki a ruhaneműt a készülékben.
Bor	Áztassa a ruhaneműt hideg vízbe legalább 30 percig. Használjon folteltávolítót is. Ezután mossa le a készülékben.
Viasz	Tegye a ruhaneműt a fagyaszttóba, amíg a viasz megszilárdul. Ezután kaparja le. Távolítsa el a maradék viaszt úgy, hogy papírtörlet helyez a foltra, majd vasalóval melegítse, amíg a papír fel nem szívja a viaszt.
Izzadság	A készülékben való mosás előtt alaposan dörzsölje be a folyékony mosószert a foltra.
Rágógumi	Tegye a ruhaneműt a fagyaszttóba, amíg a rágógumi meg nem keményedik. Ezután mossa le a készülékben.

# ÁRTALMATLANÍTÁS



A csomagolás környezetbarát anyagokból készül, amelyek újrahasznosíthatók, ártalmatlaníthatók vagy megsemmisíthetők a környezet veszélyeztetése nélkül. Ennek érdekében a csomagolóanyagokat megfelelő címkével látják el.

A terméken vagy annak csomagolásán található szimbólum azt jelzi, hogy a terméket nem szabad normál háztartási hulladékként kezelni. Vigye a terméket az elektromos és elektronikus berendezések hulladékainak feldolgozására felhatalmazott gyűjtőközpontba.

Amikor a készüléket hasznos élettartama végén ártalmatlanítja, távolítsa el az összes tápkábel, és semmisítse meg az ajtózárat és a kapcsolót, hogy megakadályozza az ajtó reteszelését vagy reteszelését, és megakadályozza, hogy gyermekek vagy kisállatok csapdába kerüljenek és veszélyt okozzanak.

Ez a készülék a hulladékokról szóló európai irányelv (WEEE) szerint van megjelölve.

A termék megfelelő ártalmatlanítása segít megelőzni a környezetre és az emberek egészségére gyakorolt negatív hatásokat, amelyek a termék helytelen eltávolítása esetén előfordulhatnak. A termék eltávolításával és feldolgozásával kapcsolatos részletes információkért forduljon a hulladékkezelésért felelős illetékes önkormányzati hatósághoz, a háztartási hulladék ártalmatlanításával foglalkozó szolgálatához vagy ahhoz az üzlethez, ahol a terméket vásárolta.

# TIPIKUS FOGYASZTÁSI TÁBLÁZAT

## Programutasítások

1. Az Eco 40-60 program képes normál szennyezettségű pamut ruhanemű tisztítására, amely ugyanabban a ciklusban körülbelül 40°C és 60°C között mosható, és hogy ez a program az EU környezettudatos tervezésre vonatkozó jogszabályainak való megfelelés értékelésére szolgál.
2. A kikapcsolt üzemmód energiafogyasztása 0,49 W.
3. Az energiafogyasztás szempontjából a leghatékonyabb programok általában azok, amelyek alacsonyabb hőmérsékleten és hosszabb ideig működnek.
4. A háztartási mosó-szárítógép feltöltése a gyártó által az adott programokra megadott kapacitásig hozzájárul az energia- és vízmegtakarításhoz.
5. A mosószer, öblítőszer és egyéb adalékanyagok helyes használata. Ne használjon túlzott mennyiségű mosószert. Ez hátrányosan befolyásolhatja a mosás eredményét.
6. Időszakos tisztítás, beleértve az optimális gyakoriságot, valamint a vízkő megelőzését és az eljárást.
7. A zajt és a fennmaradó nedvességtartalmat a centrifugálási sebesség befolyásolja: minél nagyobb a centrifugálási sebesség a centrifugálási fázisban, annál nagyobb a zaj és annál alacsonyabb a fennmaradó nedvességtartalom.
8. A termékinformáció és a QR-kód az energiafogyasztási címkén jelenik meg, a termékregisztrációs információk a QR-kód beolvasásával szerezhetők be.
9. A standard programok információi.

Program	Kiválasztott hőmérséklet (°C)	Névleges befogadóképesség (kg)	Maximális hőmérséklet a dobban (°C)	A program időtartama (óra:perc)	Energiafogyasztás (kWh/ciklus)	Vízfogyasztás (liter/ciklus)	Fennmaradó nedvességtartalom (%)	Elérte a maximális sebességet (rpm)
Eco 40-60 teljes terhelés	-	8,0	29	3:38	0,485	50,0	53,90	1400
Eco 40-60 fél töltet	-	4,0	29	2:48	0,327	35,0	53,90	1400
Eco 40-60 1/4 töltet	-	2,0	23	2:46	0,168	28,0	53,90	1400
Pamut	20	8,0	20	2:09	0,300	105,0	55,00	1400
Pamut	60	8,0	55	3:38	1,700	105,0	55,00	1400
Műszálás	40	4,0	40	2:19	0,860	70,0	35,00	1400
Gyors 15'	20	2,0	20	0:15	0,065	30,0	75,00	800

Az Eco 40-60 programtól és a mosási és szárítási ciklustól eltérő programokra megadott értékek csak tájékoztató jellegűek.

 A maximális vagy névleges terhelés az IEC 60456 szabvány szerint elkészített ruhaneműre vonatkozik.

 A ruhanemű típusának és mennyiségének, a centrifugálásnak, a tápegység oszcillációjának, valamint a környezeti hőmérsékletnek és páratartalomnak az eltérései miatt a program időtartama és a végfelhasználónál mért energiafogyasztási értékek eltérhetnek a táblázatban megadottaktól.

*Fenntartjuk a jogot a használati utasítás bármilyen módosítására és hibájára.*